

MANUAL

EVOLVEO

MODEL

VERSION / DATE

RANGE Finder 1K

I. / 1. 11. 2024

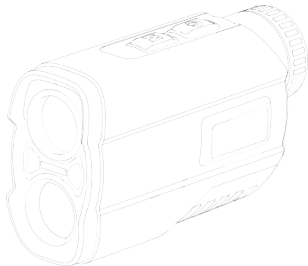

CZ

SK

EN

HU

RO

SI

HR

Obsah / Content / Tartalom / Cuprins / Vsebina / Sadržaj

Česky.....	3
Slovensky	18
English	34
Magyar.....	50
Română	66
Slovinčina	82
Hrvatski.....	98

CZ

SK

EN

HU

RO

SI

HR

1) PŘEDSTAVENÍ PRODUKTU

Toto zařízení je laserový dálkoměr určený především pro lovce, ale také pro golf a technické zaměření. Umožňuje přesné měření vzdáleností k různým objektům, jako jsou stromy, zvěř či golfové vlajky s maximálním dosahem až 1000 metrů. Díky své kompaktní velikosti, nízké hmotnosti a pohodlnému úchopu je snadno přenosný. Dálkoměr je vybaven bezpečným laserem, který nepoškozuje zrak a má rychlé čtení naměřených hodnot. Kromě měření vzdálenosti zvládá také měření rychlosti pohybujících se objektů v rozsahu 18 až 300 km/h. Jeho provozní doba je optimalizována nízkou spotřebou energie a automatickým vypnutím po 15 sekundách nečinnosti. Díky zabudovanému magnetickému držáku může být připevněn na kovové povrchy. Přístroj také nabízí možnost měření vertikální a horizontální vzdálenosti a úhlu. Je napájen dobíjecí lithium-iontovou baterií a má stupeň ochrany IP54, což znamená, že je odolný proti prachu a stříkající vodě

- Pokud není produkt zapnutý nebo napájený, může být použit jako běžný optický dalekohled a dioptrie lze nastavit otáčením ručního kolečka pro rychlé zaostření.
- Dálkoměr vysílá laserové světlo, které je bezpečné pro lidské oči, a dokáže přesně měřit vzdálenosti pro různé objekty, jako jsou stromy, zvěř nebo golfové vlajky (maximální vzdálenost měření se liší podle objektu a odrazivosti cíle).

VLASTNOSTI PRODUKTU

- Malá velikost, nízká hmotnost, přenosné
- Dobíjecí vestavěná lithiová baterie
- Vysoká přesnost, rychlé měření, nízká spotřeba energie
- Bezpečný laser, který nepoškozuje zrak
- Tichý provoz
- Automatické vypnutí pro úsporu energie, pokud nedojde k žádné operaci po dobu 15 sekund
- Režim měření rychlosti
- Režim měření vzdálenosti
- Magnetický držák

2) BEZPEČNOSTNÍ UPOZORNĚNÍ

- Před prvním použitím přístroje si pečlivě přečtěte pokyny k bezpečnosti a provozu.
- Při používání přístroje se nedívejte přímo do otvoru pro emisi laseru.
- Nemiřte přístroj přímo na slunce, aby nedošlo k poranění očí a poškození vnitřních součástí.
- Bez svolení přístroj neotvírejte ani neopravujte. Je přísně zakázáno modifikovat nebo měnit výkon laserového vysílače přístroje.
- Přístroj mohou obsluhovat pouze osoby starší 8 let, je přísně zakázáno používat přístroj k jiným účelům, než ke kterým je určený.
- Nevystavujte přístroj extrémním teplotám. Doporučená teplota pro použití a skladování je -10°C až 60°C.
- Nevyhazujte vyřazený přístroj s běžným domácím odpadem. Odneste jej na lokální místo určené k likvidaci elektroodpadu.
- V případě jakýchkoli problémů nebo dotazů ohledně používání přístroje nás neváhejte kontaktovat na adrese: support@evolveo.eu

3) POPIS ZAŘÍZENÍ

1. Tlačítko Napájení/ Měření
2. Tlačítko pro přepínání režimu/jednotek
3. Objektiv pro vysílání
4. Objektiv pro přijímání
5. Kolečko pro nastavení okuláru
6. Okulár
7. Magnetický držák
8. USB-C nabíjecí konektor
9. Indikační LED nabíjení

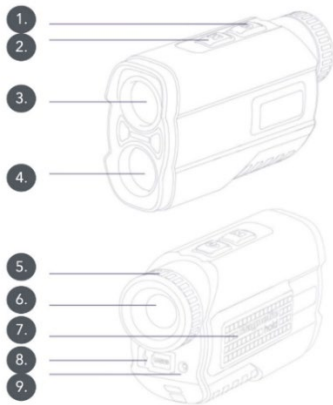

POPIS IKON DISPLEJE

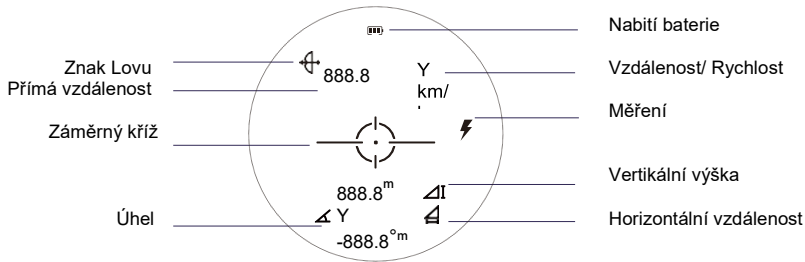

4) FUNKCE

4.1. Zapnutí/vypnutí:

Stiskněte tlačítko napájení/měření, aby se přístroj zapnul. Pokud není po dobu 15 sekund provedena

žádná operace, přístroj se automaticky vypne.

4.2. Přepínání jednotek:

Podržte tlačítko pro přepnutí jednotek mezi metry (M) a yardy (Y). Krátkým stisknutím přepnete mezi dvěma režimy měření.

4.3 Režim Měření

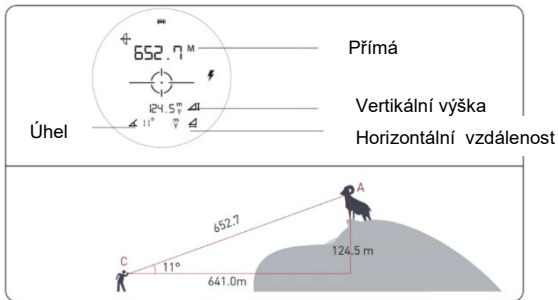

4.4 Rozsah měření

Rozsah měření tohoto přístroje 5–1000 metrů. Maximální dosah měření je ovlivněn barvou cíle (měření na světle zbarvené budovy poskytuje nejlepší výsledky), povětrnostními podmínkami, velikosti cíle a tvarem povrchu.

4.5 Práce se zařízením

- 1) Při používání dálkoměru stiskněte jednou tlačítko napájení/měření, abyste aktivovali displej. Pokud jsou zobrazené ikony a čísla rozmazané, otočte okulárem na jednu nebo druhou stranu, dokud nebude obraz zaostřený. Zamiřte záměrný kříž, který se nachází ve středu obrazovky na cíl vzdálený alespoň 5 metrů. Dálkoměr je vybaven okulárem, který podporuje dioptrické nastavení $\pm 6^\circ$.
- 2) Po zapnutí dálkoměru vstoupíte do režimu měření vzdálenosti. Můžete podržet tlačítko napájení/měření, zaměřit na různé cíle a provádět měření nepřetržitě, abyste získali reálné hodnoty měření. Jakmile uvolníte tlačítko, na obrazovce se zobrazí poslední naměřená hodnota.

5) REŽIM MĚŘENÍ RYCHLOSTI

5.1 Rozsah měření: 18 - 300 km/h



5.2 Praktické použití

- Jak je znázorněno na obrázku, vodorovný úhel mezi měřicím přístrojem a pohybujícím se objektem by měl být menší než 10° , čím menší úhel, tím vyšší přesnost.
- Po zapnutí přístroje stiskněte tlačítko M pro přepnutí do režimu měření rychlosti. Dlouhým stisknutím tlačítka M přepnete jednotky.
- Stiskněte tlačítko napájení/měření, zamířte záměrný kříž na měřený objekt a mírně se pohybujte s objektem, abyste změřili jeho rychlost.

MAGNETICKÝ DRŽÁK

Dálkoměr je vybaven silným magnetickým držákem na pravé straně pouzdra, který pevně připevní zařízení k autu nebo kovovému stojanu. VeźmĚte prosím na vědomí, že magnety mohou narušit správnou funkci kardiostimulátorů a implantovaných defibrilátorů. Pokud tyto přístroje používáte, udržte od magnetů dostatečnou vzdálenost.



Magnet má silné magnetické pole, které může skřípnot kůži a prsty ke kovovému povrchu

6) TECHNICKÉ PARAMETRY A SPECIFIKACE

	Specifikace
Rozměry	115 mm * 75 mm * 45 mm
Váhy	180 g
Rozsah měření	1000m
Přesnost	±0.5m
Jednotky	m(Metr), Y(Yard)
Režim měření vzdálenosti	Ano

Režim měření rychlosti	Ano
Horizontální vzdálenost	Ano
Vertikální výška	Ano
Zobrazení úhlu	Ano
Vlnová délka laseru:	905 nm
Zvětšení dalekohledu:	7X
Průměr objektivu:	21 mm
Průměr okuláru:	15 mm
Nastavení dioptrie:	±6° dioptrií
Průměr výstupní pupily:	3.7 mm
Kapacita baterie:	750 mAh
Životnost baterie:	800 nabíjecích cyklů
Pracovní doba baterie:	30 000 měření při plném nabití
Typ baterie:	Vestavěná lithiová baterie
Vodotěsnost:	IP54
USB rozhraní	Type-C
Zorné pole:	7°
Displej	Transmisivní LCD

7) OBSAH BALENÍ

Dálkoměr

Měkké pouzdro

Datový kabel

Čisticí hadřík na objektiv

Karabina

Popruh na ruku

Manuál

8) ČISTĚNÍ A PRAVIDELNÁ ÚDRŽBA

- Aby byla zajištěna co nejvyšší propustnost světla, je objektiv tohoto laserového dálkoměru pokryt vícenásobnými antireflexními vrstvami. Postupujte podle níže uvedených pokynů, abyste objektiv správně vyčistili. K odstranění nečistot nebo otisků prstů použijte přiložený mikrovláknový hadřík.
- Dálkoměr je voděodolný, ale nesmí být vystaven silnému dešti ani ponořen do vody nebo jiných kapalin.
- Pro důkladnější čištění použijte čisticí papír na čočky a čisticí roztok na čočky nebo isopropylalkohol. Čisticí roztok vždy nanášejte na čisticí hadřík! Nikdy jej neaplikujte přímo na objektiv.

10) REŠENÍ PROBLÉMŮ

- **Pokud zařízení nelze zapnout a displej nesvítí:**
Stiskněte tlačítko napájení/měření.
Zkontrolujte stav baterie a nabijte ji.
- **Pokud je baterie přístroje vybitá:**
Nabijte ji.
- **Pokud je obrazovka nejasná a vidění rozmazané:**
Otřete okulár a objektiv hadříkem na čištění čoček, aby byl povrch čoček čistý.
Otočte nastavovacím kolečkem okuláru pro úpravu dioptrie a zvětšení, dokud nebude zorné pole jasné.
- **Pokud nelze získat vzdálenost cíle:**
Ujistěte se, že displej funguje správně.
Ujistěte se, že je stisknuté tlačítko napájení/měření.
Ujistěte se, že objektiv není při vysílání a přijímání laserových pulsů zakryt předměty, jako jsou ruce nebo prsty.
Ujistěte se, že zařízení je stabilní, když je stisknuté tlačítko napájení/měření

**Upozornění:**

Před zaměřením na další cíl není nutné mazat předchozí naměřená data. Stačí zamířit na nový cíl pomocí záměrného kříže, stisknout a podržet tlačítko napájení/měření, dokud se nezobrazí nová vzdálenost.

11) ZÁRUČNÍ PODMÍNKY

Záruční doba

Standardně je na dálkoměr poskytována záruka na závady způsobené výrobními vadami po dobu 2 let od data zakoupení.

V průběhu záruční doby se na následující situace záruka nevztahuje:

- Poškození způsobené uživatelem kvůli nesprávnému používání, údržbě nebo skladování.
- Rozebrání a oprava bez autorizace nebo neoprávněnou třetí stranou.
- Chybějící záruční list nebo doklad o koupi.
- Sériové číslo na záručním listu neodpovídá produktu/objednávce.
- Poškození produktu v důsledku zásahu vyšší moci.
- Poškození nebo ztráta způsobená abnormálními faktory, jako jsou teplota a vlhkost, během používání přístroje.

Pokud přístroj potřebuje opravu, odнесите jej k vašemu prodejci, nebo kontaktujte servis EVOLVEO na podpora@evolveo.cz



Likvidace: Pokud informační leták, obal nebo štítek výrobku obsahuje symbol přeškrtnuté popelnice, znamená to, že v Evropské unii musí být všechny takto označené elektrické a elektronické výrobky, baterie a akumulátory po skončení jejich životnosti umístěny do kontejnerů na tříděný odpad. Nevyhazujte tyto výrobky do netříděného komunálního odpadu.



PROHLÁŠENÍ O SHODĚ

Společnost Abacus Electric, s.r.o. tímto prohlašuje, že výrobek EVOLVEO Range Finder 1K splňuje požadavky norem a předpisů, které jsou relevantní pro daný typ zařízení.

Plné znění Prohlášení o shodě naleznete na <http://ftp.evolveo.com/ce/>

Dovozce / Výrobce

Abacus Electric, s.r.o.

Planá 2, 370 01, Česká republika

Made in P.R.C.

Copyright © Abacus Electric, s.r.o.

www.evolveo.com

Všechna práva vyhrazena.

Design a vzhled se mohou změnit bez předchozího upozornění.

1) PREDSTAVENIE PRODUKTU

Toto zariadenie je laserový diaľkomer určený predovšetkým pre poľovníkov, ale aj na golfové a technické použitie. Umožňuje presné meranie vzdialenosti k rôznym objektom, ako sú stromy, zvieratá alebo golfové vlajky, s maximálnym dosahom až 1000 metrov. Vďaka kompaktným rozmerom, nízkej hmotnosti a pohodlnému držaniu sa ľahko prenáša. Diaľkomer je vybavený bezpečným laserom, ktorý nepoškodzuje zrak a rýchlo odčítava namerané hodnoty. Okrem merania vzdialenosti dokáže merať aj rýchlosť pohybujúcich sa objektov v rozsahu 18 až 300 km/h. Jeho prevádzkový čas je optimalizovaný nízkou spotrebou energie a automatickým vypnutím po 15 sekundách nečinnosti. Vďaka zabudovanému magnetickému držiaku ho možno pripevniť na kovové povrchy. Prístroj ponúka aj možnosť merania vertikálnej a horizontálnej vzdialenosti a uhla. Je napájaný dobíjateľnou lítium-iónovou batériou a má stupeň krytia IP54, čo znamená, že je odolný voči prachu a striekajúcej vode.

- Keď výrobok nie je zapnutý alebo zapnutý, môže sa používať ako bežný optický ďalekohľad a dioptrie sa dajú nastaviť otáčaním ručného kolieska na rýchle zaostrenie.
- Diaľkomer vyžaruje laserové svetlo, ktoré je bezpečné pre ľudské oči a dokáže presne merať vzdialenosti rôznych objektov, ako sú stromy, zvieratá alebo golfové vlajky (maximálna meraná vzdialenosť sa líši v závislosti od objektu a odrazivosti cieľa).

VLASTNOSTI PRODUKTU

- Malé rozmery, nízka hmotnosť, prenosné
- Nabíjateľná vstavaná lítiová batéria
- Vysoká presnosť, rýchle meranie, nízka spotreba energie
- Bezpečný laser, ktorý nepoškodzuje zrak
- Tichá prevádzka
- Automatické vypnutie na úsporu energie, ak sa 15 sekúnd nevykoná žiadna operácia
- Režim merania rýchlosti
- Režim merania vzdialenosti
- Magnetický držiak

2) BEZPEČNOSTNÉ UPOZORNENIA

- Pred prvým použitím zariadenia si pozorne prečítajte bezpečnostné a prevádzkové pokyny.
- Pri používaní zariadenia sa nepozerajte priamo do otvoru pre laserové žiarenie.
- Aby ste predišli poraneniu očí a poškodeniu vnútorných komponentov, nemierte na zariadenie priamo do slnka.
- Zariadenie neotvárajte ani neopravujte bez povolenia. Je prísne zakázané upravovať alebo meniť výkon laserového vysielača zariadenia.
- Zariadenie môžu obsluhovať len osoby staršie ako 8 rokov a je prísne zakázané používať zariadenie na iné účely, než na ktoré je určené.
- Nevystavujte zariadenie extrémnym teplotám. Odporúčaná teplota na používanie a skladovanie je od -10 °C do 60 °C.
- Vyradené zariadenie nevyhadzujte do bežného domového odpadu. Odneste ho na miestnu skládku elektronického odpadu.
- Ak máte akékoľvek problémy alebo otázky týkajúce sa používania zariadenia, kontaktujte nás na adrese: podpora@evolveo.cz

3) OPIS ZARIADENIA

1. Tlačidlo napájania/merania
2. Tlačidlo na prepínanie režimov/jednotiek
3. Objektív pre vysielanie
4. Objektív na prijímanie
5. Nastavovacie koliesko okulára
6. Okulár
7. Magnetický držák
8. Nabíjací konektor USB-C
9. Indikátor nabíjania LED

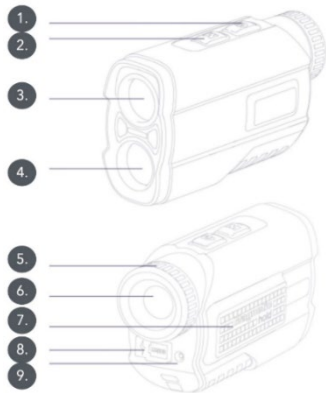

POPIS IKON DISPLEJE

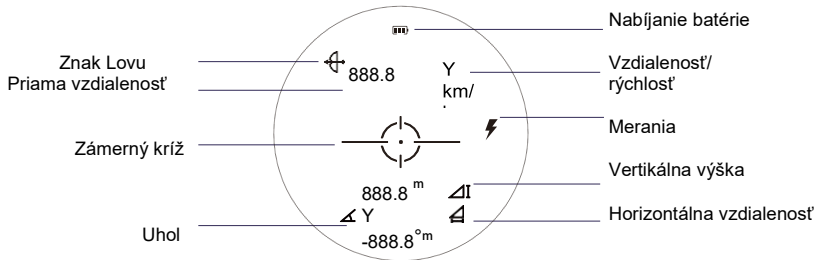

4) FUNKCIE

4.1. Zapnuté/vypnuté:

Stlačením tlačidla napájania/merania zapnete prístroj. Ak sa počas 15 sekúnd nevykoná žiadna operácia, zariadenie sa automaticky vypne.

4.2. Spínacie jednotky:

Podržaním tlačidla prepínate jednotky medzi metrami (M) a yardmi (Y). Krátkym stlačením prepnete medzi dvoma režimami merania.

4.3 Režim merania

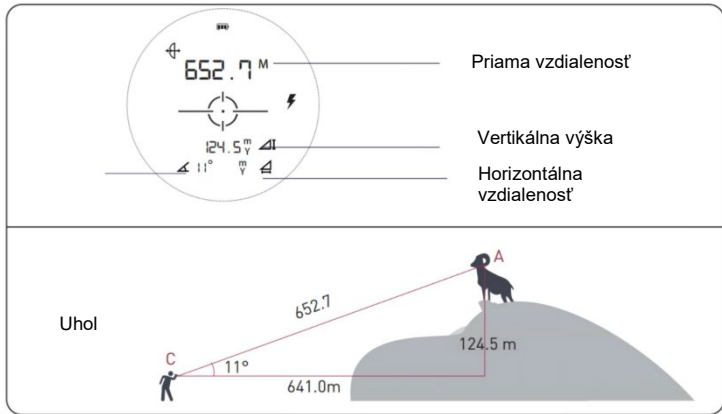

4.4 Rozsah merania

Rozsah merania tohto prístroja je 5-1000 metrov. Maximálny rozsah merania je ovplyvnený farbou cieľa (najlepšie výsledky poskytuje meranie na svetlých budovách), poveternostnými podmienkami, veľkosťou cieľa a tvarom povrchu.

4.5 Práca so zariadením

- 1) Pri používaní diaľkometra stlačte raz tlačidlo napájania/merania, čím aktivujete displej. Ak sú zobrazené ikony a čísla rozmazané, otáčajte okulárom na jednu alebo druhú stranu, kým sa obraz nezaostří. Zamierte zámerným krížom umiestneným v strede obrazovky na cieľ vzdialený najmenej 5 metrov. Diaľkometer je vybavený okulárom, ktorý umožňuje nastavenie dioptrií v rozsahu $\pm 6^\circ$.
- 2) Keď je diaľkometer zapnutý, vstúpte do režimu merania vzdialenosti. Môžete podržať stlačené tlačidlo napájania/merania, zamieriť na rôzne ciele a nepretržite merať, aby ste získali realistické hodnoty merania. Po uvoľnení tlačidla sa na obrazovke zobrazí posledná nameraná hodnota.

5) REŽIM MERANIA RÝCHLOSTI



5.1 Rozsah merania: 18 - 300 km/h

5.2 Praktické použitie

- Ako je znázornené na obrázku, horizontálny uhol medzi meracím prístrojom a pohybujúcim sa objektom by mal byť menší ako 10° , čím menší uhol, tým vyššia presnosť.
- Po zapnutí zariadenia stlačte tlačidlo M, čím sa prepnete do režimu merania rýchlosti. Dlhým stlačením tlačidla M prepnete jednotky.
- Stlačte tlačidlo napájania/merania, nasmerujte zameriavací kríž na meraný objekt a miernym pohybom objektu zmerajte jeho rýchlosť.

MAGNETICKÝ DRŽIAK

Diaľkomer je vybavený silným magnetickým držiakom na pravej strane puzdra na pevné pripevnenie zariadenia k autu alebo kovovému stojanu. Upozorňujeme, že magnety môžu narušiť správne fungovanie kardiostimulátorov a implantovaných defibrilátorov. Pri používaní týchto zariadení dodržiavajte dostatočnú vzdialenosť od magnetov.



Magnet má silné magnetické pole, ktoré môže priškrpnúť pokožku a prsty ku kovovému povrchu.

6) TECHNICKÉ PARAMETRE A ŠPECIFIKÁCIE

	Špecifikácie
Rozmery	115 mm * 75 mm * 45 mm
Váhy	180 g
Rozsah merania	1000m
Presnosť	±0.5m
Jednotky	m(Metr), Y(Yard)

Režim merania vzdialenosti	Ano
Režim merania rýchlosti	Ano
Horizontálna vzdialenosť	Ano
Vertikálna výška	Ano
Zobrazenie uhla	Ano
Vlnová dĺžka lasera:	905 nm
Zväčšenie ďalekohľadu:	7X
Priemer objektívu:	21 mm
Priemer okulára:	15 mm
Nastavenie dioptrií:	±6° dioptrií
Priemer výstupnej zrenice:	3,7 mm
Kapacita batérie:	750 mAh
Výdrž batérie:	800 nabíjacích cyklov
Pracovný čas batérie:	30 000 meraní pri plnom nabití
Typ batérie:	Zabudovaná lítiová batéria
Vodotesnosť:	IP54
Rozhranie USB	Type-C

Zorné pole:	7°
Displej	Transmisívny LCD displej

7) OBSAH BALENIA

Diaľkomer

Karabina

Mäkké puzdro

Popruh na ruku

Dátový kábel

Manuál

Handrička na čistenie objektívu

8) ČISTENIE A PRAVIDELNÁ ÚDRŽBA

- Na zabezpečenie čo najvyššej priepustnosti svetla je objektív tohto laserového diaľkometra pokrytý viacerými antireflexnými vrstvami. Pri správnom čistení objektívu postupujte podľa nižšie uvedených pokynov:
- Na odstránenie nečistôt alebo odtlačkov prstov použite priloženú handričku z mikrovlákná.
- Diaľkomer je vodotesný, ale nesmie byť vystavený silnému dažďu ani ponorený do vody alebo iných kvapalín.

- Na dôkladnejšie čistenie použite čistiaci papier na objektívy a roztok na čistenie objektívov alebo izopropylalkohol. Čistiaci roztok vždy nanášajte na čistiacu handričku! Nikdy ho neaplikujte priamo na objektív.

10) RIEŠENIE PROBLÉMOV

- **Ak sa zariadenie nedá zapnúť a displej sa nerozsvieti:**
Stlačte tlačidlo napájania/merania.
Skontrolujte batériu a nabite ju.
- **Ak je batéria zariadenia vybitá:**
Nabite ho.
- **Ak je obrazovka nejasná a videnie rozmazané:**
Okulár a objektív utrite handričkou na čistenie objektívu, aby ste udržali povrch objektívu čistý.
Otáčaním nastavovacieho kolieska okulára nastavte dioptrie a zväčšenie, kým nebude zorné pole jasné.

- **Ak nie je možné dosiahnuť cieľovú vzdialenosť:**
Skontrolujte, či displej funguje správne.
Skontrolujte, či je stlačené tlačidlo napájania/merania.
Pri vysielaní a prijímaní laserových impulzov sa uistite, že objektív nie je zakrytý predmetmi, ako sú ruky alebo prsty.
Uistite sa, že je zariadenie stabilné, keď je stlačené tlačidlo napájania/merania



Varovanie:

Nie je potrebné vymazať predchádzajúce namerané údaje pred zameraním ďalšieho cieľa. Jednoducho zamierte na nový cieľ pomocou kríža, stlačte a podržte tlačidlo napájania/cieľa, kým sa nezobrazí nová vzdialenosť.

11) ZÁRUČNÉ PODMIENKY

Záručná doba

Na diaľkomer sa štandardne vzťahuje záruka na výrobné chyby po dobu 2 rokov od dátumu zakúpenia.

Počas záručnej doby sa nevzťahuje záruka na nasledujúce situácie:

- Poškodenie spôsobené používateľom v dôsledku nesprávneho používania, údržby alebo

skladovania.

- Demontáž a oprava bez oprávnenia alebo neoprávnenou treťou stranou.
- Chýba záručný list alebo doklad o kúpe.
- Sériové číslo na záručnom liste sa nezhoduje s výrobkom/objednávkou.
- Poškodenie výrobku v dôsledku vyššej moci.
- Poškodenie alebo strata spôsobené abnormálnymi faktormi, ako je teplota a vlhkosť počas používania prístroja.

Ak je potrebné zariadenie opraviť, odneste ho k predajcovi alebo kontaktujte servis EVOLVEO na adrese podpora@evolveo.sk



Likvidácia: Ak informačný leták, obal alebo etiketa výrobku obsahuje symbol prečiarknutého koša, znamená to, že v Európskej únii sa všetky takto označené elektrické a elektronické výrobky, batérie a akumulátory musia po skončení ich životnosti umiestniť do kontajnerov na separovaný odpad. Tieto výrobky nevyhadzujte do netriedeného komunálneho odpadu.



VYHLÁSENIE O ZHODE

Spoločnosť Abacus Electric, s.r.o. týmto vyhlasuje, že výrobok EVOLVEO Range Finder 1K spĺňa požiadavky noriem a predpisov, ktoré sa vzťahujú na daný typ zariadenia.

Úplné znenie vyhlásenia o zhode nájdete na [adrese http://ftp.evolveo.com/ce/](http://ftp.evolveo.com/ce/).

Dovozca / výrobca - Abacus Electric, s.r.o., Planá 2, 370 01, Česká republika

Made in P.R.C.

Copyright © Abacus Electric, s.r.o.

www.evolveo.com

Všetky práva vyhradené.

Dizajn a vzhľad sa môžu zmeniť bez predchádzajúceho upozornenia.

1) PRODUCT INTRODUCTION

This device is a laser rangefinder designed primarily for hunters, but also for golf and technical use. It allows accurate distance measurement to various objects such as trees, animals or golf flags with a maximum range of up to 1000 metres. Its compact size, light weight and comfortable grip make it easy to carry. The rangefinder is equipped with a safe laser that does not damage eyesight and has a fast reading of the measured values. In addition to measuring distance, it can also measure the speed of moving objects in the range of 18 to 300 km/h. Its operating time is optimized by low power consumption and automatic shutdown after 15 seconds of inactivity. Thanks to the built-in magnetic holder, it can be attached to metal surfaces. The instrument also offers the ability to measure vertical and horizontal distance and angle. It is powered by a rechargeable lithium-ion battery and is IP54 rated, meaning it is dust and splash proof

- When the product is not switched on or powered, it can be used as a normal optical binocular and the diopters can be adjusted by turning the hand wheel for quick focus.
- The rangefinder emits a laser light that is safe for human eyes and can accurately measure distances for various objects such as trees, animals or golf flags (the maximum measurement distance varies depending on the object and the reflectivity of the target).

PRODUCT FEATURES

- Small size, light weight, portable
- Rechargeable built-in lithium battery
- High accuracy, fast measurement, low power consumption
- A safe laser that does not damage eyesight
- Quiet operation
- Automatic shutdown to save power if no operation occurs for 15 seconds
- Speed measurement mode
- Distance measurement mode
- Magnetic holder

2) SAFETY NOTICES

- Read the safety and operating instructions carefully before using the device for the first time.
- When using the device, do not look directly into the laser emission hole.
- Do not point the unit directly into the sun to avoid eye injury and damage to internal components.
- Do not open or repair the device without permission. It is strictly forbidden to modify or change the laser transmitter power of the device.
- The device may only be operated by persons over 8 years of age and it is strictly forbidden to use the device for purposes other than those for which it is intended.
- Do not expose the device to extreme temperatures. The recommended temperature for use and storage is -10°C to 60°C .
- Do not dispose of the discarded device with normal household waste. Take it to a local e-waste disposal site.
- If you have any problems or questions about using the device, please contact us at: support@evolveo.eu

3) DESCRIPTION OF THE EQUIPMENT

1. Power/Measurement button
2. Button for switching mode/units
3. Lens for broadcasting
4. Lens for receiving
5. Eyepiece adjustment wheel
6. Eyepiece
7. Magnetic holder
8. USB-C charging connector
9. Charging indication LED

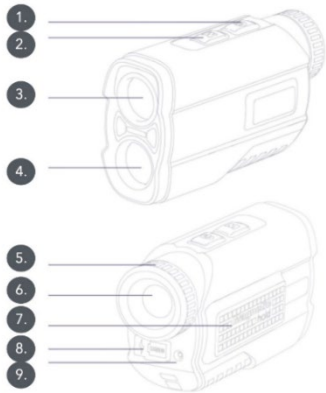

DESCRIPTION OF DISPLAY ICONS

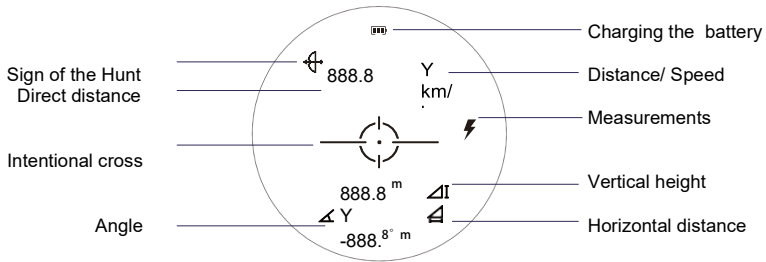

4) FUNCTIONS

4.1. On/Off:

Press the power/measurement button to turn on the instrument. If no operation is performed for 15 seconds, the device will automatically switch off.

4.2. Switching units:

Hold down the button to switch units between metres (M) and yards (Y). A short press to switch between the two measurement modes.

4.3 Measurement mode

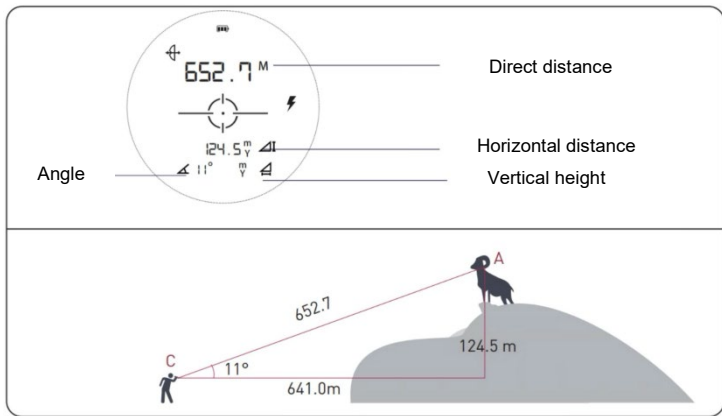

4.4 Scope of measurement

The measuring range of this instrument is 5-1000 meters. The maximum measurement range is affected by the colour of the target (measurement on light coloured buildings gives the best results), weather conditions, target size and surface shape.

4.5 Working with the equipment

- 1) When using the rangefinder, press the power/measure button once to activate the display. If the displayed icons and numbers are blurry, turn the eyepiece to one side or the other until the image is in focus. Aim the deliberate cross located in the center of the screen at a target at least 5 meters away. The rangefinder is equipped with an eyepiece that supports a diopter adjustment of $\pm 6^\circ$.
- 2) When the rangefinder is switched on, enter the distance measurement mode. You can hold down the power/measure button, aim at different targets and take measurements continuously to get realistic measurement values. As soon as you release the button, the last measured value will be displayed on the screen

5) SPEED MEASUREMENT MODE

5.1 Scope of measurement: 18 - 300 km/h



5.2 Practical application

- As shown in the figure, the horizontal angle between the measuring instrument and the moving object should be less than 10° , the smaller the angle, the higher the accuracy.
- After switching on the device, press the M button to switch to the speed measurement mode. Long press the M button to switch units.
- Press the power/measure button, aim the crosshairs at the object to be measured and move the object slightly to measure its speed.

MAGNETIC HOLDER

The rangefinder is equipped with a strong magnetic mount on the right side of the case to firmly attach the device to your car or metal stand. Please note that magnets can interfere with the proper functioning of pacemakers and implanted defibrillators. When using these devices, keep a sufficient distance from the magnets.



The magnet has a strong magnetic field that can pinch skin and fingers to the metal surface

6) TECHNICAL PARAMETERS AND SPECIFICATIONS

	Specifications
Dimensions	115 mm * 75 mm * 45 mm
Scales	180 g
Measurement range	1000m
Accuracy	±0.5m
Units	m(Meter), Y(Yard)

Distance measurement mode	Yes
Speed measurement mode	Yes
Horizontal distance	Yes
Vertical height	Yes
Angle display	Yes
Laser wavelength:	905 nm
Magnification of the telescope:	7X
Lens diameter:	21 mm
Eyepiece diameter:	15 mm
Diopter adjustment:	±6° diopters
Output pupil diameter:	3.7 mm
Battery capacity:	750 mAh
Battery life:	800 charging cycles
Battery working time:	30 000 measurements at full charge
Battery type:	Built-in lithium battery
Waterproof:	IP54
USB interface	Type-C

Field of view:	7°
Display	Transmissive LCD

7) CONTENTS OF THE PACKAGE

Rangefinder

Carbine

Soft case

Hand strap

Data cable

Manual

Lens cleaning cloth

8) CLEANING AND REGULAR MAINTENANCE

- To ensure the highest possible light transmission, the lens of this laser rangefinder is covered with multiple anti-reflective layers. Follow the instructions below to clean the lens properly:
- Use the included microfiber cloth to remove dirt or fingerprints.
- The rangefinder is waterproof but must not be exposed to heavy rain or immersed in water or other liquids.
- For a more thorough cleaning, use lens cleaning paper and lens cleaning solution or isopropyl

alcohol. Always apply the cleaning solution on a cleaning cloth! Never apply it directly to the lens.

10) PROBLEM SOLVING

- If the device cannot be switched on and the display does not light up:
Press the power/measurement button.
Check the battery and charge it.
- If the device battery is low:
Charge it.
- If the screen is unclear and vision is blurred:
Wipe the eyepiece and lens with a lens cleaning cloth to keep the lens surface clean.
Turn the eyepiece adjustment wheel to adjust the diopter and magnification until the field of view is clear.
- If the target distance cannot be obtained:
Make sure the display is working properly.
Make sure the power/measurement button is pressed.

Make sure that the lens is not covered by objects such as hands or fingers when transmitting and receiving laser pulses.

Make sure the device is stable when the power/measurement button is pressed



Warning:

It is not necessary to delete the previous measured data before aiming at the next target. Simply aim at the new target using the crosshairs, press and hold the power/target button until the new distance is displayed.

11) WARRANTY CONDITIONS

Warranty period

As standard, the rangefinder is warranted against manufacturing defects for a period of 2 years from the date of purchase.

The following situations are not covered during the warranty period:

- Damage caused by the user due to improper use, maintenance or storage.
- Disassembly and repair without authorization or by an unauthorized third party.
- Missing warranty card or proof of purchase.

- The serial number on the warranty card does not match the product/order.
- Damage to the product due to force majeure.
- Damage or loss caused by abnormal factors such as temperature and humidity during use of the instrument.

If the device needs repair, take it to your dealer or contact EVOLVEO Service at support@evolveo.eu



Disposal: If the information leaflet, packaging or product label contains a crossed-out bin symbol, this means that in the European Union all electrical and electronic products, batteries and accumulators marked in this way must be placed in separate waste containers at the end of their life. Do not dispose of these products in unsorted municipal waste.



DECLARATION OF CONFORMITY

The company Abacus Electric, s.r.o. hereby declares that the EVOLVEO Range Finder 1K product meets the requirements of the standards and regulations that are relevant for the type of equipment.

The full text of the Declaration of Conformity can be found at <http://ftp.evolveo.com/ce/>

Importer / Manufacturer

Abacus Electric, s.r.o.

Planá 2, 370 01, Czech Republic

Made in P.R.C.

Copyright © Abacus Electric, s.r.o.

www.evolveo.com

All rights reserved.

Design and appearance are subject to change without notice.

1) A TERMÉK BEVEZETÉSE

Ez a készülék egy lézeres távolságmérő, amelyet elsősorban vadászok számára terveztek, de golfozásra és műszaki használatra is alkalmas. Pontos távolságmérést tesz lehetővé különböző tárgyakhoz, például fákhöz, állatokhoz vagy golfzászlókhoz, akár 1000 méteres maximális hatótávolsággal. Kompakt mérete, könnyű súlya és kényelmes fogása miatt könnyen hordozható. A távolságmérő biztonságos lézerrel van felszerelve, amely nem károsítja a látást, és gyorsan leolvassa a mért értékeket. A távolságmérés mellett a mozgó tárgyak sebességét is képes mérni 18 és 300 km/h közötti tartományban. Működési idejét az alacsony energiafogyasztás és a 15 másodperces inaktivitás utáni automatikus kikapcsolás optimalizálja. A beépített mágneses tartónak köszönhetően fémfelületekre is rögzíthető. A műszer függőleges és vízszintes távolság és szög mérésére is alkalmas. Újratölthető lítium-ion akkumulátorral működik, és IP54-es besorolású, azaz por- és fröccsenésálló.

- Ha a termék nincs bekapcsolva vagy működtetve, normál optikai távcsőként használható, és a dioptriák a kézikerek elforgatásával állíthatók a gyors fókuszálás érdekében.
- A távolságmérő olyan lézerefényt bocsát ki, amely biztonságos az emberi szem számára, és pontosan meg tudja mérni a különböző tárgyak, például fák, állatok vagy golfzászlók távolságát (a maximális mérési távolság a tárgytól és a célpont fényvisszaverő képességétől függően változik).

TERMÉKJELLEMZŐK

- Kis méret, könnyű súly, hordozható
- Újratölthető beépített lítium akkumulátor
- Nagy pontosság, gyors mérés, alacsony energiafogyasztás
- Biztonságos lézer, amely nem károsítja a látást
- Csendes működés
- Automatikus kikapcsolás az energiatakarékosság érdekében, ha 15 másodpercig nem történik művelet
- Sebességmérési mód
- Távolságmérési mód
- Mágneses tartó

2) BIZTONSÁGI FIGYELMEZTETÉSEK

- A készülék első használata előtt figyelmesen olvassa el a biztonsági és kezelési útmutatót.
- A készülék használatakor ne nézzen közvetlenül a lézersugárzó nyílásba.
- A szemsérülés és a belső alkatrészek károsodásának elkerülése érdekében ne irányítsa a készüléket közvetlenül a nap felé.
- Engedély nélkül ne nyissa ki és ne javítsa a készüléket. Szigorúan tilos módosítani vagy megváltoztatni a készülék lézeradójának teljesítményét.
- A készüléket csak 8 éven felüli személyek használhatják, és szigorúan tilos a készüléket a rendeltetésétől eltérő célokra használni.
- Ne tegye ki a készüléket szélsőséges hőmérsékletnek. Az ajánlott használati és tárolási hőmérséklet -10 °C és 60 °C között van.
- Az eldobott készüléket ne dobja ki a normál háztartási hulladékkal együtt. Vigye el egy helyi e-hulladék-lerakóhelyre.
- Ha bármilyen problémája vagy kérdése van a készülék használatával kapcsolatban, kérjük, lépjen kapcsolatba velünk a következő címen: tamogatas@evolveo.hu

3) A BERENDEZÉS LEÍRÁSA

1. Bekapcsolás/Mérés gomb
2. Gomb az üzemmód/egységek közötti váltáshoz
3. Objektív műsorszóráshoz
4. Lencse a fogadáshoz
5. Okulárbeállító kerék
6. Okulár
7. Mágneses tartó
8. USB-C töltőcsatlakozó
9. Töltést jelző LED

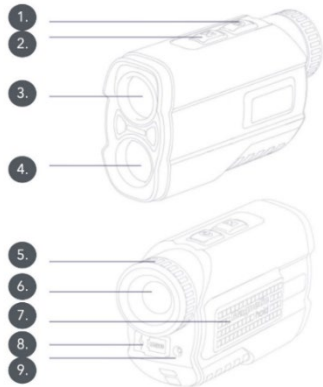

A KIJELEZŐ IKONOK LEÍRÁSA

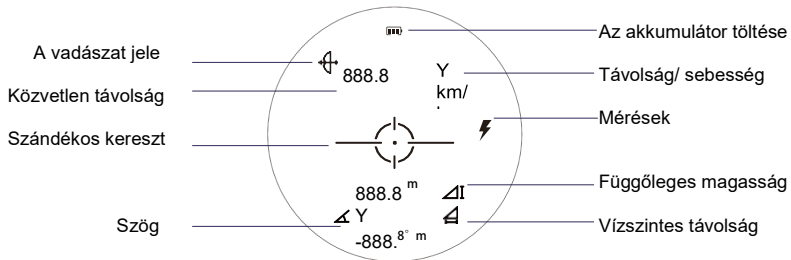

4) FUNKCIÓK

4.1. Be/Ki:

Nyomja meg a bekapcsoló/mérés gombot a készülék bekapcsolásához. Ha 15 másodpercig nem történik semmilyen művelet, a készülék automatikusan kikapcsol.

4.2:

Tartsa lenyomva a gombot a méter (M) és a yard (Y) mértékegységek közötti váltáshoz. A két mérési mód közötti váltáshoz egy rövid megnyomás.

4.3 Mérési mód

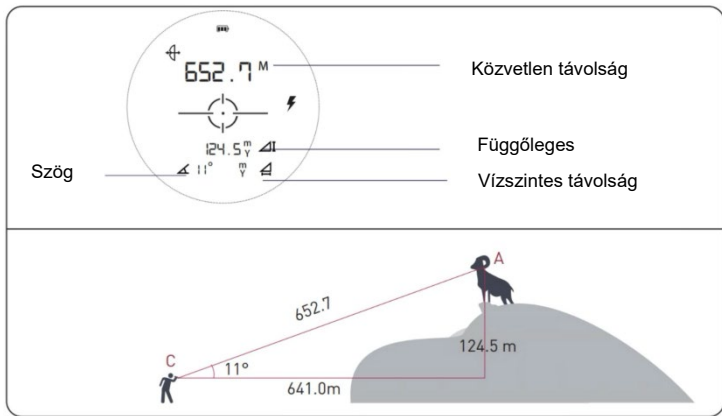

4.4 A mérés hatóköre

A műszer mérési tartománya 5-1000 méter. A maximális mérési tartományt befolyásolja a célpont színe (a világos színű épületeken végzett mérések adják a legjobb eredményeket), az időjárási körülmények, a célpont mérete és a felület alakja.

4.5 Munka a berendezéssel

1) A távolságmérő használatakor nyomja meg egyszer a bekapcsoló/mérő gombot a kijelző aktiválásához. Ha a megjelenített ikonok és számok elmosódottak, fordítsa az okulárt az egyik vagy a másik oldalra, amíg a kép fókuszba nem kerül. A képernyő közepén található szándékos kereszttel célozzon egy legalább 5 méterre lévő célpontra. A távolságmérő olyan okulárral van felszerelve, amely $\pm 6^\circ$ -os dioptria-beállítást tesz lehetővé.

2) Ha a távolságmérő be van kapcsolva, lépjen be a távolságmérési üzemmódba. Nyomva tarthatja a bekapcsoló/mérő gombot, különböző célpontokat célozhat meg, és folyamatosan méréseket végezhet, hogy reális mérési értékeket kapjon. Amint felengedi a gombot, az utolsó mért érték jelenik meg a képernyőn.

5) SEBESSÉGMÉRÉSI MÓD



5.1 A mérés hatóköre: 18 - 300 km/h

5.2 Gyakorlati alkalmazás

- Amint az ábrán látható, a mérőműszer és a mozgó tárgy közötti vízszintes szögnek 10° -nál kisebbnek kell lennie, minél kisebb a szög, annál nagyobb a pontosság.
- A készülék bekapcsolása után nyomja meg az M gombot a sebességmérési üzemmódba való átváltáshoz. Nyomja meg hosszan az M gombot az egységek közötti váltáshoz.
- Nyomja meg a bekapcsoló/mérő gombot, célozza a száleresztet a mérendő tárgyra, és a sebesség méréséhez kissé mozgassa meg a tárgyat.

MÁGNESES TARTÓ

A távolságmérő erős mágneses rögzítéssel van ellátva a tok jobb oldalán, hogy a készüléket szilárdan rögzíthesse autójához vagy fémállványához. Felhívjuk figyelmét, hogy a mágnesek zavarhatják a pacemakerek és a beültetett defibrillátorok megfelelő működését. Ezen eszközök használatakor tartson megfelelő távolságot a mágnesektől.



A mágnes erős mágneses mezővel rendelkezik, amely a bőrt és az ujjakat a fémfelülethez szoríthatja.

6) MŰSZAKI PARAMÉTEREK ÉS ELŐÍRÁSOK

	Műszaki adatok
Méretek	115 mm * 75 mm * 45 mm
Mérlegek	180 g
Mérési tartomány	1000m
Pontosság	±0.5m
Egységek	m(Metr), Y(Yard)

Távolságmérési mód	Igen
Sebességmérési mód	Igen
Vízszintes távolság	Igen
Függőleges magasság	Igen
Szög kijelző	Igen
Lézer hullámhossz:	905 nm
A távcső nagyítása:	7X
Lencse átmérője:	21 mm
Okulár átmérője:	15 mm
Dioptria beállítás:	±6° dioptria
Kimeneti pupilla átmérője:	3,7 mm
Akkumulátor kapacitás:	750 mAh
Az akkumulátor élettartama:	800 töltési ciklus
Az akkumulátor működési ideje:	30 000 mérés teljes feltöltéssel
Akkumulátor típusa:	Beépített lítium akkumulátor
Vízálló:	IP54

USB-csatlakozó	C-típusú
Látómező:	7°
Megjelenítés	Transzmisszív LCD

7) A CSOMAG TARTALMA

Táv mérő

Karabély

Puha tok

Kézi pánt

Adatkábel

Kézi

Objektív tisztító kendő

8) TISZTÍTÁS ÉS RENDSZERES KARBANTARTÁS

- A lehető legnagyobb fényáteresztés biztosítása érdekében a lézeres távolságmérő lencsét többszörös tükröződésmentesítő réteggel borították. A lencse megfelelő tisztításához kövesse az alábbi utasításokat:
- A mellékelt mikroszálal kendővel távolítsa el a szennyeződések vagy ujjlenyomatokat.
- A távolságmérő vízálló, de nem szabad erős esőnek kitenni, vagy vízbe vagy más folyadékba

meríteni.

- Alaposabb tisztításhoz használjon lencsetisztító papírt és lencsetisztító oldatot vagy izopropil-alkoholt. A tisztítóoldatot mindig egy tisztítókendőn alkalmazza! Soha ne vigye fel közvetlenül a lencsére.

10) PROBLÉMAMEGOLDÁS

- Ha a készülék nem kapcsolható be, és a kijelző nem világít:
Nyomja meg a bekapcsoló/mérő gombot.
Ellenőrizze az akkumulátort és töltsse fel.
- Ha a készülék akkumulátora lemerült:
Töltsd fel.
- Ha a képernyő homályos és a látás homályos:
Az okulárt és a lencsét lencsetisztító kendővel törölje át, hogy a lencse felülete tiszta maradjon.
Forgassa el az okulárbeállító kereket a dioptria és a nagyítás beállításához, amíg a látómező tiszta nem lesz.

- Ha a céltávolság nem érhető el:
Győződjön meg arról, hogy a kijelző megfelelően működik.
Győződjön meg róla, hogy a bekapcsoló/mérés gombot megnyomta.
Győződjön meg róla, hogy a lencsét nem takarják tárgyak, például kéz vagy ujjak, amikor lézertimpulzusokat sugároz és fogad.
Győződjön meg arról, hogy a készülék stabilan áll, amikor a bekapcsoló/mérés gombot megnyomja.

**Figyelmeztetés:**

A következő célpont megcélzása előtt nem szükséges törölni az előző mért adatokat. Csak célozzon az új célpontra a célkereszt segítségével, majd tartsa lenyomva a bekapcsoló/célgombot, amíg az új távolság meg nem jelenik a kijelzőn.

11) JÓTÁLLÁSI FELTÉTELEK

Jótállási időszak

A távolságmérőre a vásárlástól számított 2 év garancia vonatkozik a gyártási hibák ellen.

Az alábbi helyzetek nem tartoznak a garanciaidőszak alatt:

- A felhasználó által a nem megfelelő használat, karbantartás vagy tárolás miatt okozott károk.
- Szétszerelés és javítás engedély nélkül vagy illetéktelen harmadik fél által.
- Hiányzik a jótállási kártya vagy a vásárlást igazoló bizonylat.
- A jótállási jegyen szereplő sorozatszám nem egyezik a termékkel/megrendeléssel.
- A termék vis maior miatt bekövetkezett károsodása.
- A készülék használata során a rendellenes tényezők, például a hőmérséklet és a páratartalom által okozott károk vagy veszteségek.

Ha a készülék javításra szorul, vigye el a kereskedőhöz, vagy forduljon az EVOLVEO szervizhez a tamogatas@evolveo.hu címen.



Eltávolítás: Ha a betegtájékoztató, a csomagolás vagy a termékcímke áthúzott kuka szimbólumot tartalmaz, az azt jelenti, hogy az Európai Unióban minden elektromos és elektronikus terméket, elemet és akkumulátort, amely ilyen jelöléssel van ellátva, élettartamának végén külön hulladékgyűjtő edénybe kell helyezni. Ne dobja ezeket a termékeket a nem válogatott kommunális hulladékba.



MEGFELELŐSÉGI NYILATKOZAT

Az Abacus Electric, s.r.o. vállalat ezennel kijelenti, hogy az EVOLVEO Range Finder 1K termék megfelel a készüléktípusra vonatkozó szabványok és előírások követelményeinek.

A megfelelőségi nyilatkozat teljes szövege a <http://ftp.evolveo.com/ce/> oldalon található.

Importőr / gyártó - Abacus Electric, s.r.o., Planá 2, 370 01, Csehország

Made in P.R.C.

Copyright © Abacus Electric, s.r.o.

www.evolveo.com

Minden jog fenntartva.

A design és a megjelenés előzetes értesítés nélkül változhat.

1) INTRODUCEREA PRODUSULUI

Acest dispozitiv este un telemetru laser conceput în principal pentru vânători, dar și pentru golf și uz tehnic. Acesta permite măsurarea precisă a distanței până la diverse obiecte, cum ar fi copaci, animale sau steaguri de golf, cu o rază maximă de până la 1000 de metri. Dimensiunile sale compacte, greutatea redusă și mânerul confortabil îl fac ușor de transportat. Telemetrul este echipat cu un laser sigur care nu dăunează vederii și are o citire rapidă a valorilor măsurate. În plus față de măsurarea distanței, poate măsura și viteza obiectelor în mișcare în intervalul de la 18 la 300 km/h. Timpul său de funcționare este optimizat prin consumul redus de energie și oprirea automată după 15 secunde de inactivitate. Datorită suportului magnetic încorporat, acesta poate fi atașat la suprafețe metalice. Instrumentul oferă, de asemenea, posibilitatea de a măsura distanța și unghiul vertical și orizontal. Este alimentat de o baterie reîncărcabilă litium-ion și este clasificat IP54, ceea ce înseamnă că este rezistent la praf și stropire

- Atunci când produsul nu este pornit sau alimentat, acesta poate fi utilizat ca un binoclu optic normal, iar dioptriile pot fi ajustate prin rotirea roții de mână pentru focalizare rapidă.
- Telemetrul emite o lumină laser care este sigură pentru ochii umani și poate măsura cu precizie distanțele pentru diverse obiecte, cum ar fi copaci, animale sau steaguri de golf (distanța maximă de măsurare variază în funcție de obiect și de reflexia țintei).

CARACTERISTICILE PRODUSULUI

- Dimensiune mică, greutate redusă, portabil
- Baterie litiu încorporată reîncărcabilă
- Precizie ridicată, măsurare rapidă, consum redus de energie
- Un laser sigur care nu dăunează vederii
- Funcționare silențioasă
- Oprire automată pentru a economisi energie dacă nu are loc nicio operațiune timp de 15 secunde
- Modul de măsurare a vitezei
- Modul de măsurare a distanței
- Suport magnetic

2) NOTIFICĂRI DE SIGURANȚĂ

- Citiți cu atenție instrucțiunile de siguranță și de utilizare înainte de a utiliza dispozitivul pentru prima dată.
- Atunci când utilizați dispozitivul, nu priviți direct în gaura de emisie laser.
- Nu îndreptați unitatea direct spre soare pentru a evita rănirea ochilor și deteriorarea componentelor interne.
- Nu deschideți sau reparați dispozitivul fără permisiune. Este strict interzisă modificarea sau schimbarea puterii transmițătorului laser al dispozitivului.
- Dispozitivul poate fi utilizat numai de persoane cu vârsta peste 8 ani și este strict interzisă utilizarea dispozitivului în alte scopuri decât cele pentru care este destinat.
- Nu expuneți dispozitivul la temperaturi extreme. Temperatura recomandată pentru utilizare și depozitare este cuprinsă între -10°C și 60°C .
- Nu aruncați dispozitivul aruncat cu deșeurile menajere obișnuite. Duceți-l la un centru local de eliminare a deșeurilor electronice.
- Dacă aveți probleme sau întrebări cu privire la utilizarea dispozitivului, vă rugăm să ne contactați la: suport@evolveo.ro

3) DESCRIEREA ECHIPAMENTULUI

1. Butonul de alimentare/măsurare
2. Buton pentru comutarea modului/unităților
3. Lentile pentru radiodifuziune
4. Lentile pentru recepție
5. Roată de reglare a ocularului
6. Ocular
7. Suport magnetic
8. Conector de încărcare USB-C
9. LED de indicare a încărcării

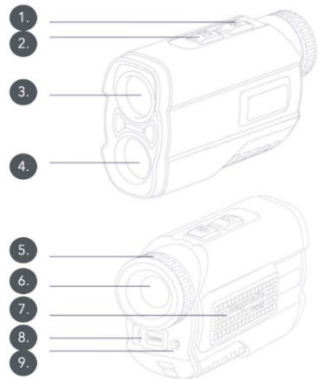

DESCRIEREA PICTOGRAMELOR DE AFIȘARE

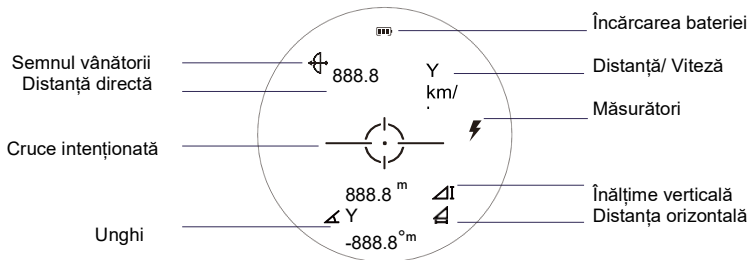

4) FUNCȚII

4.1. Pornit/Oprit:

Apăsați butonul de alimentare/măsurare pentru a porni instrumentul. Dacă nu se efectuează nicio operațiune timp de 15 secunde, dispozitivul se va opri automat.

4.2. Unități de comutare:

Țineți apăsat butonul pentru a comuta unitățile între metri (M) și yarzi (Y). O apăsare scurtă pentru a comuta între cele două moduri de măsurare.

4.3 Modul de măsurare

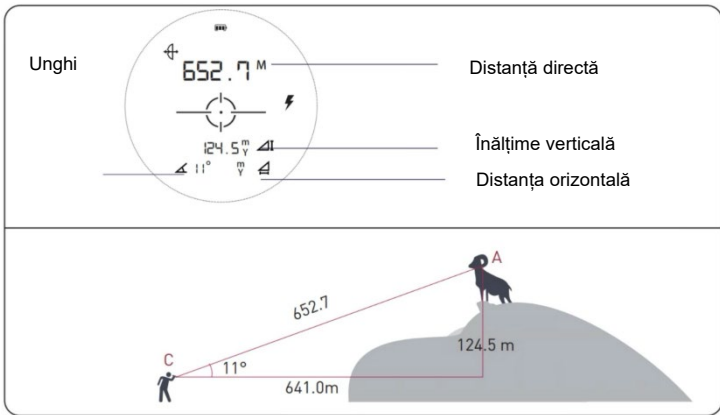

4.4 Domeniul de aplicare al măsurării

Domeniul de măsurare al acestui instrument este de 5-1000 de metri. Raza maximă de măsurare este influențată de culoarea țintei (măsurarea pe clădiri deschise la culoare dă cele mai bune rezultate), condițiile meteorologice, dimensiunea țintei și forma suprafeței.

4.5 Lucrul cu echipamentul

- 1) Când utilizați telemetrul, apăsați o dată butonul de alimentare/măsurare pentru a activa afișajul. Dacă pictogramele și numerele afișate sunt neclare, rotiți ocularul într-o parte sau alta până când imaginea este focalizată. Țintiți crucea deliberată situată în centrul ecranului către o țintă aflată la cel puțin 5 metri distanță. Telemetrul este echipat cu un ocular care suportă o ajustare a dioptriilor de $\pm 6^\circ$.
- 2) Când telemetrul este pornit, intrați în modul de măsurare a distanței. Puteți să țineți apăsat butonul de pornire/măsurare, să țintiți ținte diferite și să efectuați măsurători în mod continuu pentru a obține valori de măsurare realiste. Imediat ce eliberați butonul, ultima valoare măsurată va fi afișată pe ecran.

5) MODUL DE MĂSURARE A VITEZEI



5.1 Domeniul de măsurare: 18 - 300 km/h

5.2 Aplicație practică

- După cum se arată în figură, unghiul orizontal dintre instrumentul de măsurare și obiectul în mișcare trebuie să fie mai mic de 10° , cu cât unghiul este mai mic, cu atât precizia este mai mare.
- După pornirea dispozitivului, apăsați butonul M pentru a trece la modul de măsurare a vitezei. Apăsați lung butonul M pentru a schimba unitățile.
- Apăsați butonul de pornire/măsurare, îndreptați reticulul spre obiectul care urmează să fie măsurat și mișcați ușor obiectul pentru a-i măsura viteza.

SUPPORT MAGNETIC

Telemetrul este echipat cu un suport magnetic puternic pe partea dreaptă a carcasei pentru a fixa ferm dispozitivul la mașină sau la suportul metalic. Vă rugăm să rețineți că magneții pot interfera cu buna funcționare a stimulatoarelor cardiace și a defibrilatoarelor implantate. Atunci când utilizați aceste dispozitive, păstrați o distanță suficientă față de magneți.



Magnetul are un câmp magnetic puternic care poate strânge pielea și degetele de suprafața metalică

6) PARAMETRII ȘI SPECIFICAȚIILE TEHNICE

	Specificații
Dimensiuni	115 mm * 75 mm * 45 mm
Balanță	180 g
Intervalul de măsurare	1000m
Acuratețe	±0.5m
Unități	m(Metr), Y(Yard)

Modul de măsurare a distanței	Da
Modul de măsurare a vitezei	Da
Distanța orizontală	Da
Înălțime verticală	Da
Afișaj unghiular	Da
Lungimea de undă laser:	905 nm
Mărirea telescopului:	7X
Diametrul lentilei:	21 mm
Diametrul ocularului:	15 mm
Reglare dioptrii:	±6° dioptrii
Diametrul pupilului de ieșire:	3.7 mm
Capacitatea bateriei:	750 mAh
Durata de viață a bateriei:	800 de cicluri de încărcare
Durata de funcționare a bateriei:	30 000 de măsurători la încărcare completă
Tip baterie:	Baterie litiu încorporată
Rezistent la apă:	IP54
Interfață USB	Type-C

Câmp de vizualizare:	7°
Afișaj	LCD transmisiv

7) CONȚINUTUL PACHETULUI

Telemetru

Carabină

Caz moale

Curea de mână

Cablu de date

Manual

Lavetă pentru curățarea obiectivului

8) CURĂȚAREA ȘI ÎNTREȚINEREA PERIODICĂ

- Pentru a asigura cea mai mare transmisie posibilă a luminii, lentila acestui telemetru laser este acoperită cu mai multe straturi anti-reflexie. Urmăți instrucțiunile de mai jos pentru a curăța corect lentila:
- Utilizați cârpa din microfibră inclusă pentru a îndepărta murdăria sau amprente.
- Telemetrul este rezistent la apă, dar nu trebuie expus la ploaie puternică sau scufundat în apă sau alte lichide.

- Pentru o curățare mai completă, utilizați hârtie de curățat lentile și soluție de curățat lentile sau alcool izopropilic. Aplicați întotdeauna soluția de curățare pe o cârpă de curățare! Nu îl aplicați niciodată direct pe lentilă.

10) REZOLVAREA PROBLEMELOR

- Dacă dispozitivul nu poate fi pornit și afișajul nu se aprinde:
Apăsați butonul de alimentare/măsurare.
Verificați bateria și încărcați-o.
- Dacă bateria dispozitivului este descărcată:
Încărcați-l.
- Dacă ecranul este neclar și vederea este încețoșată:
Ștergeți ocularul și obiectivul cu o cârpă de curățare a obiectivului pentru a menține suprafața obiectivului curată.
Rotiți roțița de reglare a ocularului pentru a regla dioptriile și mărirea până când câmpul vizual este clar.

- Dacă distanța țintă nu poate fi obținută:
Asigurați-vă că afișajul funcționează corect.
Asigurați-vă că butonul de alimentare/măsurare este apăsat.
Asigurați-vă că lentila nu este acoperită de obiecte precum mâini sau degete atunci când transmiteți și recepționați impulsuri laser.
Asigurați-vă că dispozitivul este stabil atunci când este apăsat butonul de alimentare/măsurare



Avertisment:

Nu este necesar să ștergeți datele măsurate anterior înainte de a viza următoarea țintă. Pur și simplu țintiți noua țintă folosind reticulul, apăsați și mențineți apăsat butonul de pornire/țintă până când este afișată noua distanță.

11) CONDIȚII DE GARANȚIE

Perioada de garanție

Ca standard, telemetrul este garantat împotriva defectelor de fabricație pentru o perioadă de 2 ani de la data achiziției.

Următoarele situații nu sunt acoperite în perioada de garanție:

- Daune cauzate de utilizator ca urmare a utilizării, întreținerii sau depozitării necorespunzătoare.
- Demontarea și repararea fără autorizație sau de către o terță parte neautorizată.
- Lipsa cardului de garanție sau a dovezii de achiziție.
- Numărul de serie de pe cardul de garanție nu se potrivește cu produsul/comanda.
- Deteriorarea produsului ca urmare a unui caz de forță majoră.
- Daune sau pierderi cauzate de factori anormali precum temperatura și umiditatea în timpul utilizării instrumentului.

Dacă dispozitivul are nevoie de reparații, duceți-l la dealerul dvs. sau contactați Serviciul EVOLVEO la suport@evolveo.ro



Eliminare: Dacă prospectul informativ, ambalajul sau eticheta produsului conține un simbol de coș de gunoi barbat, aceasta înseamnă că, în Uniunea Europeană, toate produsele electrice și electronice, bateriile și acumulatorii marcați în acest mod trebuie să fie depozitați în containere de

deșeuri separate la sfârșitul duratei lor de viață. Nu aruncați aceste produse în deșeurile municipale nesortate.



DECLARAȚIE DE CONFORMITATE

Compania Abacus Electric, s.r.o. declară prin prezenta că produsul EVOLVEO Range Finder 1K îndeplinește cerințele standardelor și reglementărilor care sunt relevante pentru tipul de echipament.

Textul integral al Declarației de conformitate poate fi găsit la <http://ftp.evolveo.com/ce/>

Importator / Producător - Abacus Electric, s.r.o., Planá 2, 370 01, Republica Cehă

Made in P.R.C.

Copyright © Abacus Electric, s.r.o.

www.evolveo.com

Toate drepturile rezervate.

Designul și aspectul pot fi modificate fără notificare prealabilă.

1) PREDSTAVITEV IZDELKA

Ta naprava je laserski daljinomer, namenjen predvsem lovcem, pa tudi za golf in tehnično uporabo. Omogoča natančno merjenje razdalje do različnih predmetov, kot so drevesa, živali ali zastavice za golf, z največjim dosegom do 1000 metrov. Kompaktna velikost, majhna teža in udoben oprijem omogočajo enostavno prenašanje. Daljinomer je opremljen z varnim laserjem, ki ne škoduje vidu in omogoča hitro odčitavanje izmerjenih vrednosti. Poleg merjenja razdalje lahko meri tudi hitrost premikajočih se predmetov v območju od 18 do 300 km/h. Njegov čas delovanja je optimiziran z nizko porabo energije in samodejnim izklopom po 15 sekundah nedejavnosti. Zaradi vgrajenega magnetnega držala ga lahko pritrdite na kovinske površine. Instrument omogoča tudi merjenje navpične in vodoravne razdalje ter kota. Napaja se z litij-ionsko baterijo za ponovno polnjenje in ima stopnjo zaščite IP54, kar pomeni, da je odporen na prah in škropljenje.

- Ko izdelek ni vklopljen ali vključen, ga lahko uporabljate kot običajen optični daljnogled, dioptrijo pa lahko za hitro ostrenje nastavite z vrtenjem ročnega kolesca.
- Daljinec oddaja lasersko svetlobo, ki je varna za človeške oči, in lahko natančno meri razdalje do različnih predmetov, kot so drevesa, živali ali zastavice za golf (največja merjena razdalja se razlikuje glede na predmet in odbojnost cilja).

ZNACILNOSTI IZDELKA

-
- Majhna velikost, lahka teža, prenosna
- Vgrajena litijeva baterija za polnjenje
- Visoka natančnost, hitro merjenje, nizka poraba energije
- Varen laser, ki ne poškoduje vida
- Tiho delovanje
- Samodejni izklop za varčevanje z energijo, če 15 sekund ne izvedete nobene operacije
- Način merjenja hitrosti
- Način merjenja razdalje
- Magnetno držalo

2) VARNOSTNA OBVESTILA

- Pred prvo uporabo naprave natančno preberite varnostna in navodila za uporabo.
- Med uporabo naprave ne glejte neposredno v odprtino za lasersko oddajanje.
- Da bi se izognili poškodbam oči in poškodbam notranjih komponent, enote ne usmerjajte neposredno v sonce.
- Naprave ne odpirajte ali popravljajte brez dovoljenja. Strogo je prepovedano spreminjati ali dopolnjevati moč laserskega oddajnika naprave.
- Napravo lahko upravljajo le osebe, starejše od 8 let, in je strogo prepovedano uporabljati napravo za druge namene, kot je namenjena.
- Naprave ne izpostavljajte ekstremnim temperaturam. Priporočena temperatura za uporabo in shranjevanje je od -10 °C do 60 °C.
- Zavržene naprave ne odlagajte med običajne gospodinjske odpadke. Odnosite ga na lokalno odlagališče e-odpadkov.
- Če imate kakršne koli težave ali vprašanja o uporabi naprave, nam pišite na: support@evolveo.eu

3) OPIS OPREME

1. Gumb za napajanje/merjenje
2. Gumb za preklon načina/enot
3. Objektiv za oddajanje
4. Objektiv za sprejem
5. Kolo za nastavitev okularja
6. Okular
7. Magnetno držalo
8. Polnilni priključek USB-C
9. LED indikator polnjenja

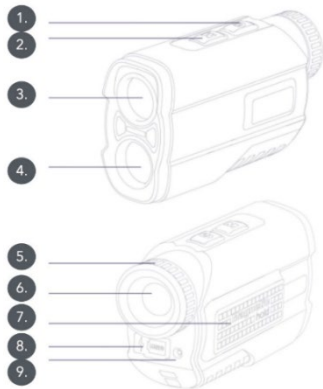

OPIS IKON NA ZASLONU

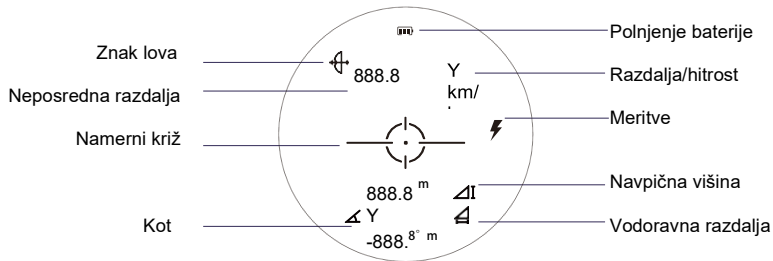

4) FUNKCIJE

4.1. Vkllop/izklop:

Pritisnite gumb za vklop/merjenje, da vklopite instrument. Če v 15 sekundah ne izvedete nobene operacije, se naprava samodejno izklopi.

4.2. Preklopne enote:

Držite gumb pritisnjen, da preklopite enote med metri (M) in jardi (Y). S kratkim pritiskom preklopite med obema načinoma merjenja.

4.3 Način merjenja

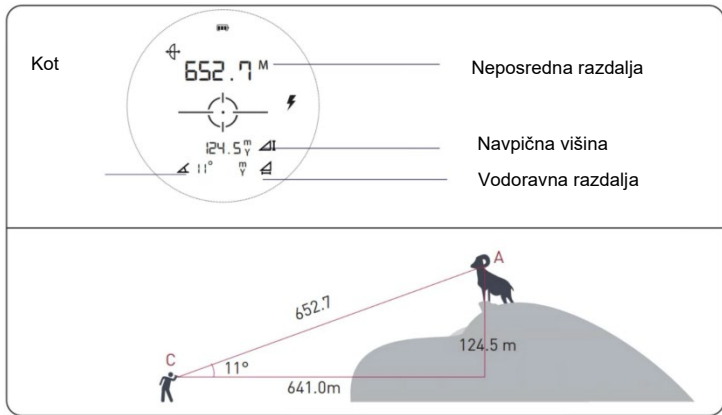

4.4 Obseg merjenja

Merilno območje tega instrumenta je 5-1000 metrov. Na največje merilno območje vplivajo barva tarče (najboljši rezultati so na svetlih stavbah), vremenske razmere, velikost tarče in oblika površine.

4.5 Delo z opremo

- 1) Ko uporabljate daljinomer, enkrat pritisnite gumb za vklop/izmero, da aktivirate zaslon. Če so prikazane ikone in številke zamegljene, obrnite okular na eno ali drugo stran, dokler se slika ne izostri. Usmerite namerni križ na sredini zaslona v cilj, ki je oddaljen vsaj 5 metrov. Daljnogled je opremljen z okularjem, ki omogoča nastavitve dioptrije za $\pm 6^\circ$.
- 2) Ko je daljinomer vklopljen, vstopite v način merjenja razdalje. Gumb za vklop/merjenje lahko držite pritisnjen, merite na različne cilje in neprekinjeno opravljate meritve, da dobite realne vrednosti meritev. Ko gumb spustite, se na zaslonu prikaže zadnja izmerjena vrednost.

5) NAČIN MERJENJA HITROSTI

5.1 Obseg merjenja: 18 - 300 km/h



5.2 Praktična uporaba

- Kot je prikazano na sliki, mora biti vodoravni kot med merilnim instrumentom in premikajočim se predmetom manjši od 10° , manjši kot je, večja je natančnost.
- Po vklopu naprave pritisnite gumb M, da preklopite v način merjenja hitrosti. Z dolgim pritiskom na gumb M preklopite enote.
- Pritisnite gumb za vklop/merjenje, usmerite križec na predmet, ki ga želite izmeriti, in ga rahlo premaknite, da izmerite njegovo hitrost.

MAGNETNO DRŽALO

Daljinec je na desni strani ohišja opremljen z močnim magnetnim nastavkom, ki napravo trdno pritrdi na avtomobil ali kovinsko stojalo. Upoštevajte, da lahko magneti motijo pravilno delovanje srčnih spodbujevalnikov in implantiranih defibrilatorjev. Pri uporabi teh naprav bodite dovolj oddaljeni od magnetov.



Magnet ima močno magnetno polje, ki lahko kožo in prste pritisne na kovinsko površino.

6) TEHNIČNI PARAMETRI IN SPECIFIKACIJE

	Specifikacije
Dimenzije	115 mm * 75 mm * 45 mm
Tehtnica	180 g
Merilno območje	1000m
Natančnost	±0.5m
Enote	m(meter), Y(jard)

Način merjenja razdalje	Ja
Način merjenja hitrosti	Ja
Vodoravna razdalja	Ja
Navpična višina	Ja
Prikaz kota	Ja
Valovna dolžina laserja:	905 nm
Povečava teleskopa:	7X
Premer objektiv:	21 mm
Premer okularja:	15 mm
Nastavitev dioptrije:	±6° dioptrije
Premer izhodne zenice:	3,7 mm
Kapaciteta baterije:	750 mAh
Življenjska doba baterije:	800 ciklov polnjenja
Čas delovanja baterije:	30 000 meritev ob polnem polnjenju
Vrsta baterije:	Vgrajena litijeva baterija
Vodoodporno:	IP54
Vmesnik USB	Type-C

Vidno polje:	7°
Prikaz	Prepustni LCD

7) VSEBINA PAKETA

Daljnogled

Karabina

Mehak kovček

Pas za roko

Podatkovni kabel

Priročnik

Krpa za čiščenje objektiva

8) ČIŠČENJE IN REDNO VZDRŽEVANJE

- Za zagotovitev največje možne prepustnosti svetlobe je objektiv tega laserskega daljinomera prekrit z več antirefleksnimi plastmi. Za pravilno čiščenje objektiva sledite spodnjim navodilom:
- Za odstranjevanje umazanije ali prstnih odtisov uporabite priloženo krpo iz mikrovlagen.
- Daljinec je vodotesen, vendar ga ne smete izpostavljati močnemu dežju ali potapljati v vodo ali druge tekočine.
- Za temeljitejše čiščenje uporabite papir za čiščenje leč in raztopino za čiščenje leč ali izopropilni

alkohol. Raztopino za čiščenje vedno nanesite na čistilno krpo! Nikoli ga ne nanesite neposredno na objektiv.

10) REŠEVANJE PROBLEMOV

- Če naprave ni mogoče vklopiti in se zaslon ne prižge:
Pritisnite gumb za vklop/merjenje.
Preverite baterijo in jo napolnite.
- Če je baterija naprave prazna:
Napolnite ga.
- Če je zaslon nejasen in vid zamegljen:
Okular in objektiv obrišite s krpo za čiščenje objektivov, da bo površina objektiva čista.
Z vrtenjem kolesca za nastavitev okularja nastavite dioptrijo in povečavo, dokler ni vidno polje jasno.
- Če ciljne razdalje ni mogoče doseči:
Prepričajte se, da zaslon deluje pravilno.

Prepričajte se, da je gumb za vklop/merjenje pritisnjen.

Pri oddajanju in sprejemanju laserskih impulzov poskrbite, da objektiva ne zakrivajo predmeti, kot so roke ali prsti.

Prepričajte se, da je naprava stabilna, ko pritisnete gumb za vklop/merjenje



Opozorilo:

Preden se usmerite na naslednji cilj, ni treba izbrisati prejšnjih izmerjenih podatkov.

Preprosto se s križcem usmerite na nov cilj, pritisnite in držite gumb za vklop/cilj, dokler se ne prikaže nova razdalja.

11) GARANCIJSKI POGOJI

Garancijski rok

Za daljinomer je standardno zagotovljena garancija za proizvodne napake za obdobje 2 let od datuma nakupa.

V garancijskem obdobju niso zajeti naslednji primeri:

- poškodbe, ki jih povzroči uporabnik zaradi nepravilne uporabe, vzdrževanja ali skladiščenja.
- razstavljanje in popravilo brez dovoljenja ali s strani nepooblaščenih tretjih oseb.

- Manjka garancijska kartica ali dokazilo o nakupu.
- Serijska številka na garancijski kartici se ne ujema z izdelkom/naročilom.
- poškodbe izdelka zaradi višje sile.
- Poškodbe ali izgube zaradi neobičajnih dejavnikov, kot sta temperatura in vlažnost med uporabo instrumenta.

Če je napravo treba popraviti, jo odnesite k prodajalcu ali se obrnite na servisno službo EVOLVEO na support@evolveo.eu.



Odstranjevanje: Če je na informativnem letaku, embalaži ali etiketi izdelka prečrtan simbol smetnjaka, to pomeni, da je treba v Evropski uniji vse električne in elektronske izdelke, baterije in akumulatorje, ki so označeni na ta način, ob koncu njihove življenjske dobe odložiti v zabojnike za ločene odpadke. Teh izdelkov ne odlagajte med nesortirane komunalne odpadke.



IZJAVA O SKLADNOSTI

Podjetje Abacus Electric, s.r.o., izjavlja, da izdelek EVOLVEO Range Finder 1K izpolnjuje zahteve standardov in predpisov, ki veljajo za to vrsto opreme.

Celotno besedilo izjave o skladnosti je na voljo na spletni strani <http://ftp.evolveo.com/ce/>.

Uvoznik / proizvajalec

Abacus Electric, s.r.o.
Planá 2, 370 01, Češka

Izdelano v državi P.R.C.
Copyright © Abacus Electric, s.r.o.
www.evolveo.com

Vse pravice pridržane.

Zasnova in videz se lahko spremenita brez predhodnega obvestila.

1) UVODNI DIO O PROIZVODU

Ovaj uređaj je laserski daljinomjer namijenjen prvenstveno lovcima, ali i za golf i tehničku uporabu. Omogućuje precizno mjerenje udaljenosti do različitih objekata kao što su drveće, životinje ili zastavice za golf s maksimalnim dometom do 1000 metara. Njegova kompaktna veličina, mala težina i udoban rukohvat čine ga lakim za nošenje. Daljinomjer je opremljen sigurnim laserom koji ne oštećuje vid i ima brzo očitavanje izmjerenih vrijednosti. Osim mjerenja udaljenosti, može mjeriti i brzinu pokretnih objekata u rasponu od 18 do 300 km/h. Njegovo vrijeme rada optimizirano je niskom potrošnjom energije i automatskim isključivanjem nakon 15 sekundi neaktivnosti. Zahvaljujući ugrađenom magnetskom držaču, može se pričvrstiti na metalne površine. Instrument također nudi mogućnost mjerenja vertikalne i horizontalne udaljenosti i kuta. Napaja ga punjiva litij-ionska baterija i ima ocjenu IP54, što znači da je otporan na prašinu i prskanje.

- Kada proizvod nije uključen ili pod napajanjem, može se koristiti kao normalan optički dalekozor, a dioptrija se može podesiti okretanjem kotačića za brzo fokusiranje.
- Daljinomjer emitira lasersko svjetlo koje je sigurno za ljudske oči i može precizno mjeriti udaljenosti za različite objekte kao što su drveće, životinje ili zastavice za golf (maksimalna udaljenost mjerenja ovisi o objektu i refleksiji mete).

ZNAČAJKE PROIZVODA

- Mala veličina, mala težina, prenosiv
- Punjiva ugrađena litijaska baterija
- Visoka točnost, brzo mjerenje, niska potrošnja energije
- Siguran laser koji ne oštećuje vid
- Tihi rad
- Automatsko isključivanje za uštedu energije ako se ne radi 15 sekundi
- Način mjerenja brzine
- Način mjerenja udaljenosti
- Magnetni držač

2) SIGURNOSNE OBAVIJESTI

- Pažljivo pročitajte sigurnosne upute i upute za uporabu prije prve uporabe uređaja.
- Kada koristite uređaj, nemojte gledati izravno u otvor za lasersko zračenje.
- Nemojte usmjeravati uređaj izravno prema suncu kako biste izbjegli ozljede očiju i oštećenja unutarnjih komponenti.
- Nemojte otvarati ili popravljati uređaj bez dopuštenja. Strogo je zabranjeno mijenjati ili mijenjati snagu laserskog odašiljača uređaja.
- Uređajem smiju rukovati samo osobe starije od 8 godina i strogo je zabranjeno koristiti uređaj u druge svrhe osim onih za koje je namijenjen.
- Ne izlažite uređaj ekstremnim temperaturama. Preporučena temperatura za upotrebu i skladištenje je -10°C do 60°C.
- Nemojte odlagati odbačeni uređaj s običnim kućnim otpadom. Odnosite ga na lokalno odlagalište e-otpada.
- Ako imate problema ili pitanja o korištenju uređaja, obratite nam se na: support@evolveo.eu

3) OPIS OPREME

1. Gumb za napajanje/mjerenje
2. Gumb za promjenu načina/jedinica
3. Objektiv za emitiranje
4. Objektiv za primanje
5. Kotačić za podešavanje okulara
6. Okular
7. Magnetni držač
8. USB-C priključak za punjenje
9. LED indikator punjenja

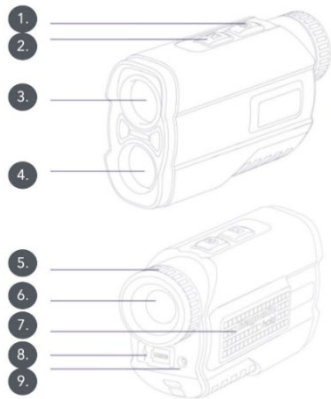

OPIS IKONA NA ZASLONU

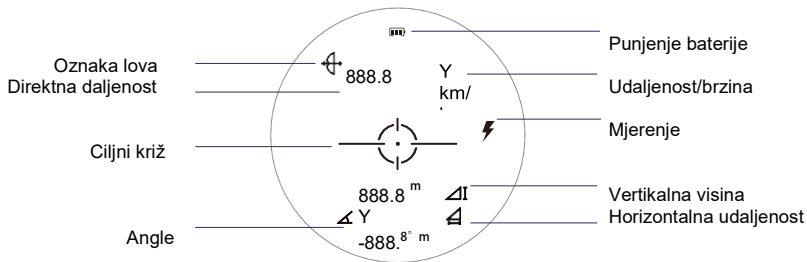

4) FUNKCIJE

4.1. Uključeno/isključeno:

Pritisnite tipku za napajanje/mjerenje kako biste uključili instrument. Ako se ne izvrši nikakva radnja 15 sekundi, uređaj će se automatski isključiti.

4.2. Promjena jedinica:

Držite gumb za promjenu jedinica između metara (M) i jardi (Y). Kratkim pritiskom prelazite između dva načina mjerenja.

4.3 Način mjerenja

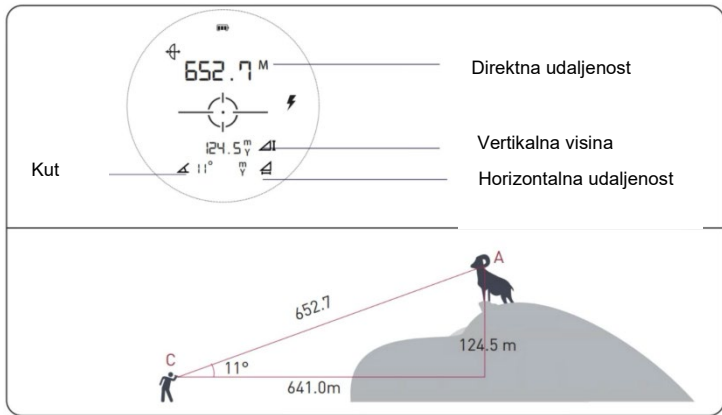

4.4 Opseg mjerenja

Mjerni raspon ovog instrumenta je 5-1000 metara. Na maksimalni raspon mjerenja utječu boja mete (mjerenje na zgradama svijetle boje daje najbolje rezultate), vremenski uvjeti, veličina mete i oblik površine.

4.5 Rad s opremom

1) Kada koristite daljinomjer, jednom pritisnite tipku za napajanje/mjerenje kako biste aktivirali zaslon. Ako su prikazane ikone i brojevi mutni, okrenite okular na jednu ili drugu stranu dok slika ne bude u fokusu. Usmjerite ciljni križić koji se nalazi u središtu zaslona u metu udaljenu najmanje 5 metara. Daljinomjer je opremljen okularom koji podržava podešavanje dioptrije od $\pm 6^\circ$.

2) Kada je daljinomjer uključen, uđite u način rada za mjerenje udaljenosti. Možete držati pritisnutu tipku za uključivanje/isključivanje/mjerenje, ciljati u različite mete i neprekidno vršiti mjerenja kako biste dobili realne mjerne vrijednosti. Čim otpustite tipku, na ekranu će se prikazati zadnja izmjerena vrijednost.

5) NAČIN MJERENJA BRZINE

5.1 Opseg mjerenja: 18 - 300 km/h



5.2 Praktična primjena

- Kao što je prikazano na slici, horizontalni kut između mjernog instrumenta i pokretnog objekta trebao bi biti manji od 10° , što je kut manji, to je veća točnost.
- Nakon uključivanja uređaja pritiskom na tipku M prelazite u način rada mjerenja brzine. Dugo pritisnite tipku M za promjenu jedinica.
- Pritisnite tipku za napajanje/mjerenje, usmjerite nišan prema objektu koji se mjeri i lagano pomaknite objekt kako biste izmjerili njegovu brzinu.

MAGNETSKI DRŽAČ

Daljinomjer je opremljen snažnim magnetskim držačem na desnoj strani kućišta za čvrsto pričvršćivanje uređaja na vaš automobil ili metalni stalak. Imajte na umu da magneti mogu ometati pravilan rad srčanih stimulatora i implantiranih defibrilatora. Kada koristite ove uređaje, držite dovoljnu udaljenost od magneta.



Magnet ima jako magnetsko polje koje može priklještitu kožu i prste na metalnu površinu

6) TEHNIČKI PARAMETRI I SPECIFIKACIJE

	Specifikacije
Dimenzije	115 mm * 75 mm * 45 mm
Težina	180 g
Mjerni doseg	1000m
Točnost	±0.5m
Jedinice	M(metar), Y(jard)

Način mjerenja udaljenosti	Da
Način mjerenja brzine	Da
Horizontalna udaljenost	Da
Vertikalna visina	Da
Prikaz kuta	Da
Valna duljina lasera:	905 nm
Povećanje teleskopa:	7X
Promjer objektiva:	21 mm
Promjer okulara:	15 mm
Podešavanje dioptrije:	±6° dioptrija
Promjer izlazne zjenice:	3.7 mm
Kapacitet baterije:	750 mAh
Vijek trajanja baterije:	800 ciklusa punjenja
Radno vrijeme baterije:	30 000 mjerenja pri potpunim punjenjem
Tip baterije:	Ugrađena litijska baterija
Vodootpornost:	IP54
USB sučelje:	Tip-C
Vidno polje:	7°
Zaslon:	Transmisivni LCD

7) SADRŽAJ PAKETA

Daljinomjer

Mekana torbica

Podatkovni kabel

Krpa za čišćenje leća

Karabiner

Traka za ruku

Korisničke upute

8) ČIŠĆENJE I REDOVITO ODRŽAVANJE

Kako bi se osigurao najveći mogući prijenos svjetla, leća ovog laserskog daljinomjera prekrivena je s više slojeva protiv refleksije. Slijedite upute u nastavku kako biste pravilno očistili objektiv:

- Koristite priloženu krpu od mikrovlakana za uklanjanje prljavštine ili otisaka prstiju.
- Daljinomjer je vodootporan, ali se ne smije izlagati jakoj kiši ili uranjati u vodu ili druge tekućine.
- Za temeljitije čišćenje koristite papir za čišćenje leća i otopinu za čišćenje leća ili izopropil alkohol. Otopinu za čišćenje uvijek nanosite na krpu za čišćenje! Nikada ga ne nanosite izravno na leću.

10) RJEŠAVANJE PROBLEMA

- Ako se uređaj ne može uključiti i zaslon ne svijetli:

Pritisnite gumb za napajanje/mjerenje.

Provjerite bateriju i napunite je.

- Ako je baterija uređaja slaba:

Napunite ga.

- Ako je zaslon nejasan i vid mutan:

Obrišite okular i leću krpom za čišćenje leće kako bi površina leće ostala čista.

Okrenite kotačić za podešavanje okulara za podešavanje dioptrije i povećanja dok vidno polje ne bude jasno.

- Ako se ciljna udaljenost ne može postići:

Provjerite radi li zaslon ispravno.

Provjerite je li pritisnuta tipka za napajanje/mjerenje.

Pazite da leća nije prekrivena predmetima poput ruku ili prstiju tijekom odašiljanja i primanja laserskih impulsa.

Provjerite je li uređaj stabilan kada se pritisne tipka za napajanje/mjerenje

**Upozorenje:**

Nije potrebno brisati prethodno izmjerene podatke prije ciljanja sljedeće mete. Jednostavno ciljajte u novu metu pomoću nišana, pritisnite i držite tipku za uključivanje/isključivanje mete dok se ne prikaže nova udaljenost.

11) JAMSTVENI UVJETI

Jamstveni period

Standardno, daljinomjer ima jamstvo protiv grešaka u proizvodnji u razdoblju od 2 godine od datuma kupnje.

Sljedeće situacije nisu pokrivena tijekom jamstvenog roka:

- Oštećenja uzrokovana korisnikom zbog nestručne uporabe, održavanja ili skladištenja.
- Rastavljanje i popravak bez ovlaštenja ili od strane neovlaštene treće strane.
- Nedostaje jamstvena kartica ili dokaz o kupnji.
- Serijski broj na jamstvenom listu ne odgovara proizvodu/narudžbi.
- Oštećenje proizvoda uslijed više sile.
- Oštećenje ili gubitak uzrokovan abnormalnim čimbenicima kao što su temperatura i vlaga tijekom uporabe instrumenta.

Ako je uređaju potreban popravak, odnesite ga svom prodavaču ili kontaktirajte EVOLVEO servis na support@evolveo.eu



Odlaganje: Ako informativni letak, pakiranje ili naljepnica proizvoda sadrži simbol prekrížene kante, to znači da se u Europskoj uniji svi električni i elektronički proizvodi, baterije i akumulatori označeni na ovaj način moraju nakon isteka životnog vijeka odložiti u posebne spremnike za otpad. . Nemojte odlagati ove proizvode u nerazvrstani komunalni otpad.



IZJAVA O SUKLADNOSTI

Tvrtka Abacus Electric, s.r.o. ovime izjavljuje da proizvod EVOLVEO Range Finder 1K ispunjava zahtjeve standarda i propisa koji su relevantni za vrstu opreme.

The full text of the Declaration of Conformity can be found at <http://ftp.evolveo.com/ce/>

Uvoznik/proizvođač

Abacus Electric, s.r.o.

Planá 2, 370 01, Češka Republika

Proizvedeno u P.R.C.

Autorska prava © Abacus Electric, s.r.o.

www.evolveo.com

Sva prava pridržana.

Dizajn i izgled podložni su promjenama bez prethodne najave.

