

# MANUAL

# EVOLVEO

MODEL

VERSION / DATE

**StrongVision**  
**SOLAR WiFi**

**I. / 29. 11. 24**



**CZ**

**SK**

**EN**

**HU**

**RO**

**SI**

**HR**

**Obsah / Content / Tartalom / Soddisfare / Conținut /**

**Vsebina**

|                  |     |
|------------------|-----|
| Česky .....      | 4   |
| Slovensky .....  | 44  |
| English .....    | 85  |
| Magyar .....     | 125 |
| Română .....     | 168 |
| Slovinčina ..... | 210 |
| Hrvatski .....   | 251 |

# Obsah

|   |    |
|---|----|
| 1. ÚVOD.....  | 4  |
| 2. NEJAKTUÁLNĚJŠÍ VERZE UŽIVATELSKÉHO<br>MANUÁLU..... | 7  |
| 3. BEZPEČNOSTNÍ UPOZORNĚNÍ A POKYNY .....             | 7  |
| 4. OBSAH BALENÍ.....                                  | 8  |
| 5. SPECIFIKACE .....                                  | 9  |
| 6. POPIS ZAŘÍZENÍ.....                                | 11 |
| 7. PRVNÍ SPUŠTĚNÍ .....                               | 13 |
| 8. TLAČÍTKA KAMERY .....                              | 14 |
| 9. NASTAVENÍ JAZYKA.....                              | 16 |
| 10. SPUŠTĚNÍ AKTIVACE .....                           | 17 |
| 11. HLAVNÍ FUNKCE .....                               | 17 |
| 12. NAPÁJENÍ .....                                    | 18 |
| 13. SOLÁRNÍ PANEĽ.....                                | 19 |
| 14. PAMĚTOVÁ KARTA.....                               | 20 |
| 15. NASTAVENÍ A POPIS FUNKCÍ .....                    | 22 |
| 16. INSTALACE A UMÍSTĚNÍ .....                        | 27 |
| 17. PŘIPOJENÍ K POČÍTAČI POMOCÍ USB .....             | 29 |
| 18. PŘIPOJENÍ K WIFI APLIKACI .....                   | 30 |
| 19. ODSTRANĚNÍ POTÍŽÍ .....                           | 35 |

## 1. ÚVOD

S fotopastí **EVOLVEO SOLAR WIFI** díky mobilní aplikaci TrailCam Go, můžete snadno přistupovat k záznamům uloženým ve fotopasti, prohlížet fotografie a videa, nebo dokonce měnit nastavení zařízení přímo z pohodlí svého telefonu. Aplikace umožňuje sledovat obraz v reálném čase, což vám dává možnost nastavit pozici fotopasti aniž byste ji museli sundávat z jejího umístění. Další výhodou je možnost spravovat více zařízení v jedné aplikaci. Pokud máte nainstalováno několik fotopastí, aplikace umožňuje jejich přepínání, sledování a nastavení přes jedno rozhraní. K tomu je doplněna funkce mapy, která vám ukáže přesnou polohu každého zařízení, do aplikace ukládáte polohu, kde je zařízení umístěno, což značně usnadňuje jejich správu. Kamera nemá GPS.

WiFi připojení také šetří čas a námahu, protože již není nutné vyjmát paměťovou kartu z fotopasti pro stažení záznamů. Soubory se ukládají přímo do vašeho telefonu a lze je okamžitě sdílet nebo zálohovat. Díky tomu se eliminuje riziko poškození nebo ztráty dat při manipulaci s paměťovou kartou.

Kamera vybavena infračerveným PIR senzorem, který okamžitě detekuje pohyb lidí nebo zvířat a spouští záznam ve formě fotografií nebo videí. Tato data se ukládají na SD kartu s kapacitou až 128 GB, což umožňuje uchování velkého množství záznamů. Rozlišení fotografií dosahuje až 48 MP a videa lze pořizovat ve vysoké kvalitě až Full HD. K dispozici jsou také pokročilé možnosti nastavení, jako je délka záznamu, interval spouště, citlivost PIR senzoru nebo noční režim s infračerveným osvětlením, který zaručuje kvalitní záznamy i za úplné tmy. Kamera je snadno ovladatelná díky přehlednému displeji a intuitivnímu uživatelskému rozhraní.

Výjimečnou vlastností této fotopasti je její napájení prostřednictvím integrovaného solárního panelu, který zajišťuje nepřetržitý přísun energie. Solární panel je navržen tak, aby efektivně přeměňoval sluneční světlo na elektrickou energii, což nejen prodlužuje dobu provozu zařízení, ale také minimalizuje nutnost častého nabíjení vestavěné baterie. Díky své odolnosti vůči povětrnostním vlivům dokáže zařízení spolehlivě fungovat i v náročných klimatických podmínkách, jako je déšť, sníh nebo vysoké teploty. Tím se fotopast **EVOLVEO SOLAR WIFI** stává řešením pro dlouhodobý monitoring a ekonomický provoz.

Instalace fotopasti je jednoduchá a flexibilní. Zařízení lze upevnit na strom nebo stěnu pomocí montážního pásku nebo držáku, přičemž výška od země by se měla přizpůsobit velikosti sledovaného objektu, obvykle mezi 1-2 metry. Kromě monitoringu lze pořízené záznamy snadno přenést do počítače pomocí USB kabelu nebo přímo z paměťové karty.

## 2. NEJAKTUÁLNĚJŠÍ VERZE UŽIVATELSKÉHO MANUÁLU

Vzhledem k neustále probíhajícím inovacím výrobků značky EVOLVEO a změnám v legislativě najdete vždy nejaktuálnější verzi tohoto uživatelského manuálu na webových stránkách [www.evolveo.com](http://www.evolveo.com), nebo jednoduchým naskenováním níže zobrazeného QR kódu mobilním telefonem:



## 3. BEZPEČNOSTNÍ UPOZORNĚNÍ A POKYNY

### Důležité upozornění!!

- Kameru umístěte tak, aby nesměřovala přímo do slunce, předejte tím nahodilým aktivacím PIR čidla, nebo nefunkčnosti PIR čidla.
- Před prvním použitím nabijte vestavěnou baterii na 100%, abyste zabezpečili provoz i v době, kdy nebude solární panel schopen baterii dobíjet.
- Při pokusu nabití baterie pod 20% se v noci neaktivuje noční přísvit!

- Bez paměťové karty je zařízení nefunkční, je nutné ji mít vloženou před zapnutím kamery!
- V momentě, kdy přepnete kameru z módu OFF do ON, spustí se na pozadí odpočet a kamera se sama po 2 minutách přepne do aktivního módu. Aktivní mód lze vyvolat i podržením tlačítka TEST.
- Kameru lze zabezpečit heslem pro vstup do menu.
- Kameru v žádném případě neponořujte pod vodu ani ji neumistujte pod tekoucí vodu.
- Kameru nevystavujte vysokým teplotám a neumistujte ji v blízkosti otevřeného ohně.

#### **4. OBSAH BALENÍ**

- Kamera
- Solární panel
- USB-C kabel
- Držák solárního panelu
- Šrouby
- Držák se závitem pro kameru
- Pásek pro uchycení
- Uživatelský manuál



## 5. SPECIFIKACE

| Specifikace          | Hodnota                             |
|----------------------|-------------------------------------|
| Obrazový snímač      | 2 MP barevný CMOS                   |
| Objektiv             | F=3,1 mm, Úhel pohledu=90°          |
| Noční osvětlení      | 4x IR LED 940nm                     |
| Dosah přísvitu       | 20 m                                |
| Paměť                | Micro SD karta (128GB)              |
| Rozlišení fotografií | 2 ~ 48 MP                           |
| Rozlišení videa      | 720p / 1080p                        |
| PIR pohybový senzor  | Vysoká / Normální / Nízká citlivost |
| Reakční doba         | 0,6 sekundy                         |
| Interval spuštění    | 5 s ~ 60 min                        |
| Provozní režim       | 24 hodin                            |
| Délka videa          | 3 s ~ 10 min                        |

|                              |                             |
|------------------------------|-----------------------------|
| Napájení                     | DC 5V 1,5A                  |
| Baterie                      | Integrovaná<br>5000mAh/3,7V |
| Pohotovostní doba            | 4 měsíce                    |
| Proud v pohotovostním režimu | 0,1 mA                      |
| Rozměry                      | 115 × 63 × 75 mm            |
| Hmotnost                     | 0,32 kg                     |
| Teplotní odolnost            | -10 až +70 °C               |
| Vlhkost                      | 5 % ~ 95 %                  |
| Vodotěsnost                  | IP65                        |

## 6. POPIS ZAŘÍZENÍ

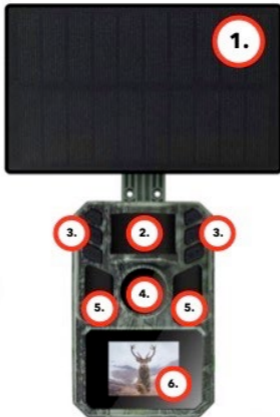

1) 1,6W Solární panel

2) PIR pohybové čidlo

3) Tlačítka ovládání

4) Čočka kamery

5) IR noční přísvit

6) Barevný LCD displej

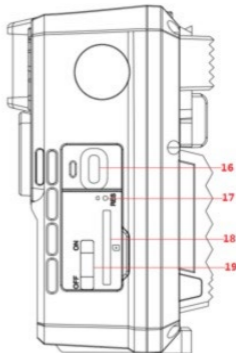
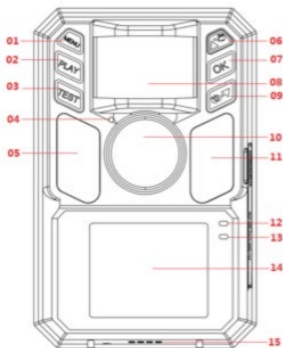

1) Tlačítko MENU

2) Tlačítko PLAY

3) Tlačítko TEST

4) Mikrofon

5) IR LED (11)

6) Tlačítko Nahoru

7) Tlačítko OK

8) PIR senzor

9) Tlačítko Dolů

10) Objektiv kamery

11) IR LED

12) Stavová LED

13) Senzor osvětlení

14) Barevný LCD display

15) Reprodukční

16) USB-C konektor

17) Tlačítko RESET

18) Slot pro Micro SD kartu

19) Přepínač ON / OFF

## 7. PRVNÍ SPUŠTĚNÍ

### 1. Zapnutí

Zapněte kameru a posuňte přepínač z polohy OFF do polohy ON. Kamera se zapne a na displeji LCD se zobrazí rozhraní náhledu.

Poznámka: V tomto režimu kamera automaticky nefotografuje ani nenahrává videa. Před prvním použitím kameru nabijte na 100%

Po spuštění systému dokončíte nastavení jazyka, času a data, naformátujete Micro SD kartu a provedete další kroky pomocí tlačítek „nahoru“ a „dolů“ a klávesy „OK“.

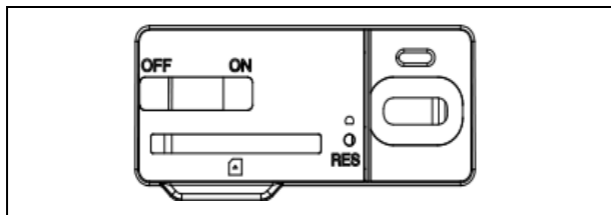

## 8. TLAČÍTKA KAMERY

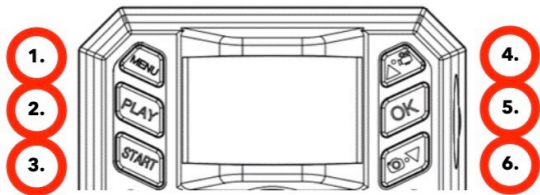

|    |      |  |
|----|------|--|
| 1. | MENU | <p>1. V rozhraní náhledu krátkým stisknutím tlačítka „<b>MENU</b>“ vstupujete do nabídky nastavení, pro ukončení nastavení opět stiskněte „<b>MENU</b>“.</p> <p>2. V režimu přehrávání vstupte krátkým stisknutím tlačítka „<b>MENU</b>“ do možnosti pro mazání a ochranu souborů.</p> |
| 2. | PLAY | V rozhraní náhledu přejděte krátkým stisknutím tlačítka „ <b>PLAY</b> “ do režimu  |

|    |                       |  |
|----|-----------------------|--|
|    |                       | přehrávání souborů.  |
| 3. | TEST                  | Po nastavení všech parametrů stiskněte tlačítko „ <b>TEST</b> “. Displej zobrazí zvolený režim snímání a začne odpočítávat. Po uplynutí odpočtu se fotopast přepne do aktivního režimu.  |
| 4. | Nahoru<br>/<br>Záznam | Tlačítkem „ <b>NAHORU</b> “ přepnete náhled obrazovky do režimu nahrávání videa.<br>2. V režimech nastavení a přehrávání se krátkým stisknutím tlačítka „ <b>NAHORU</b> “ posunete nahoru.                                       |
| 5. | OK                    | 1. V nabídce nastavení uložte nastavení krátkým stisknutím tlačítka „ <b>OK</b> “.<br>2. V režimu přehrávání krátkým stisknutím tlačítka „ <b>OK</b> “ spustíte / pozastavíte video.<br>3. V rozhraní náhledu krátkým stisknutím |

|    |                   |  |
|----|-------------------|--|
|    |                   | tlačítka „ <b>OK</b> “ pořídíte fotografie / videa.  |
| 6. | Dolů /<br>Vyfotit | Tlačítkem „ <b>DOLŮ</b> “ přepnete náhled obrazovky do režimu fotografování.<br>2. V režimech nastavení a přehrávání se krátkým stisknutím tlačítka „ <b>DOLŮ</b> “ posunete dolů. |

## 9. NASTAVENÍ JAZYKA

Kamera je v základním nastavení v anglickém jazyce, pro změnu na Vámi preferovaný jazyk stiskněte tlačítko „**MENU**“ . Pomocí šipek se přesuňte na položku „**Language**“ (jazyk) a stiskněte tlačítko „**OK**“ pro vstup do menu. Po stisku tlačítka se Vám zobrazí jednotlivé položky nastavení, pomocí šipek vyberte Vámi preferovaný jazyk a potvrďte tlačítkem „**OK**“ . Jazyk se změní ihned v celém zařízení.



## 10. SPUŠTĚNÍ AKTIVACE

Jakmile dokončíte nastavení, můžete kameru uvést do aktivního stavu, kdy bude na základě rozeznání pohybu pořizovat Fotografie / Video, dle Vámi zadaného nastavení. Kameru aktivujete stisknutím tlačítka „**TEST**“. Displej zobrazí zvolený režim snímání a začne odpočítávat. Po uplynutí odpočtu se fotopast přepne do aktivního režimu. V případě rozeznání pohybu pomocí PIR čidla kamera provede záznam. V kameře musí být umístěná SD karta, bez SD karty kamera nebude fungovat!

## 11. HLAVNÍ FUNKCE

- ▶ 48Mpix fotografie, Full HD video.
- ▶ 90° FOV kamera, 90° detekční úhel – PIR senzoru.
- ▶ Rychlost spouště 0,6 sekund pro záznam v pravou chvíli.
- ▶ 4 pracovní režimy: Kamera, Video, Kamera&Video, Časosběr.

- ▶ 4x infra LED, s dosahem až 20 metrů.
- ▶ Voděodolné tělo kamery.
- ▶ Nízká spotřeba energie (až 3-4 měsíce při provozu pouze na baterii\*).
- ▶ Datum, čas, teplota a fáze měsíce přímo na pořízené fotografii nebo videu.

**\* Výdrž baterií závisí na zvoleném módu a počtu pořízených videí a fotografií. 3 – 4 měsíce výdrže jsou vypočítány při nastaveném režimu „Fotografie“, kdy kamera zaznamenává 10 fotografií denně za denního světla.**

## 12. NAPÁJENÍ

- ▶ Pokud víte, že zařízení nebudete delší dobu používat, nabijte integrovanou baterii na ca 80% a přepněte do OFF režimu. Pokud zařízení ponecháte s vybitou baterií, hrozí rozklad článků baterie a nefunkčnost kamery.

- ▶ Díky velkému množství režimů a možností nastavení, nelze úplně přesně specifikovat výdrž baterií v aktivním zařízení. Noční režim nebo záznam videa mají vysoké nároky na spotřebu energie a výrazně snižují dobu provozu na baterii.

### 13. SOLÁRNÍ PANEĽ

- ▶ Zařízení je vybaveno 1,6W solárním panelem s kabelem o délce 3m a USB-C konektorem.
- ▶ K solárnímu panelu je dodaný i plastový držák, který slouží k připevnění panelu přímo na tělo fotopasti. Držák však lze využít i pro montáž solárního panelu i mimo kameru. Lze jej připevnit pomocí šroubů na stěnu, trám apod.
- ▶ Umístění Solárního panelu mimo kameru doporučujeme v případě, že kamera nemůže být umístěná na místo s dobrým slunečním osvětlením. Panel tak můžete díky dlouhému kabelu umístit až 3m daleko od kamery a získat lepší podmínky pro dobíjení integrované baterie.

► Po použití USB-C konektoru se vždy ujistěte, že je velká gumová krytka na svém místě a že krytka USB-C konektoru sedí přesně ve svém výřezu, jinak není možné zaručit voděodolnost kamery.

## 14. PAMĚTOVÁ KARTA

► Kamera podporuje paměťové karty do velikosti **128GB**, **minimálně Class 10**.

► Před vložením nebo vyjmutím paměťové karty, je nutné zařízení vypnout, posunutím přepínače do pozice „**OFF**“.

Pokud budete s kartou manipulovat v zapnutém stavu, může dojít ke ztrátě dat a poškození SD karty.

► **Kamera nemá žádnou integrovanou paměť, pro použití je nutné do zařízení vložit paměťovou kartu. Pro správnou funkci je vhodné paměťovou kartu naformátovat přímo v kameře (MENU - Formátovat SD Kartou). Nebo v počítači na formát exFAT. Bez vložené paměťové karty jsou hlavní**

## **funkce kamery nedostupné.**

- ▶ Lze použít maximálně 128GB paměťovou kartu. Větší SD karty nebudou zařízením rozeznány.
- ▶ Pro správnou funkci SD karty zabraňte kontaktu s vlhkostí.
- ▶ Zajistěte, aby zařízení nebylo vystaveno vibracím, mohlo by dojít k odpojování SD karty. SD karta ani fotopast by neměly být vystaveny přímému slunečnímu svitu po delší dobu.
- ▶ Kamera podporuje cyklické přepisování, V momentě, kdy je paměť SD karty vyčerpána, začne kamera přepisovat nejstarší soubory.
- ▶ SD kartu vkládejte opatrně. Tlačte na ni jemně, dokud mechanismus slotu karty necvakne.
- ▶ Pro vyjmutí SD karty zatlačte na její hranu; po uvolnění tlaku by se měla karta sama povysunout z těla fotopasti. Poté ji již můžete bezpečně vyjmout – kamera musí být vždy ve vypnutém stavu – přepínač v pozici OFF.

## 15. NASTAVENÍ A POPIS FUNKCÍ

### 1. Režim

- **Detekce pohybu:** Po spuštění zařízení nebude pořizovat snímky nebo videa v nastaveném intervalu, aby se zabránilo zaplnění SD karty duplicitními soubory.

- **Časoběrný snímek:** Umožňuje nastavit interval pro pořizování snímků, například ke sledování kvetení rostlin. PIR senzor není v tomto režimu aktivní.

- **Časoběrné video:** Vhodné pro zaznamenávání dlouhých časových úseků, jako je východ nebo západ slunce. PIR senzor je v tomto režimu deaktivován.

### 2. Časovač

Nastavte denní pracovní dobu, během které bude zařízení aktivní. Mimo tento čas je zařízení v pohotovostním režimu.

### 3. Režim záznamů

- Fotografie, Video, Fotografie + Video: Při detekci pohybu lze zvolit, zda zařízení pořídí pouze fotografii, video, nebo obojí.

#### **4. Velikost Fotografie**

Možnosti: 48 M, 42 M, 36 M, 32 M, 24 M, 20 M, 16 M, 8 M, 4 M, 2 M. Vyšší rozlišení poskytuje lepší kvalitu, ale zabírá více místa na paměťové kartě.

#### **5. Rozlišení videa**

Možnosti: 1080P, 720P. Vyšší rozlišení znamená lepší kvalitu, ale vyžaduje více úložného prostoru.

#### **6. Série snímků**

Nastavte počet snímků pořízených při jedné aktivaci: 1 až 5 snímků.

#### **7. Délka videa**

Nastavte trvání jednotlivých záznamů od 5 sekund do 3 minut.

#### **8. Záznam zvuku**

Zapnutím zahrnete zvuk do videa, vypnutím uložíte tichá videa.

## **9. Interval**

Nastavte časový interval mezi jednotlivými detekcemi pohybu, aby nedocházelo k vytváření duplicitních záznamů.

## **10. Citlivost PIR**

Nastavte citlivost čidla (Nízká, Střední, Vysoká) v závislosti na prostředí a požadovaném dosahu.

## **11. Filtr pohybu**

Sníží počet nechtěných aktivací PIR senzoru - Může způsobit menší citlivost PIR snímače, nebo zdánlivou nefunkčnost!!

## **12. Test PIR senzoru**

Slouží k otestování snímače pohybu, na displeji se zobrazí počítadlo připočítavající při detekci pohybu.

## **13. Vzdálenost dosvitu**

Nastavte intenzitu přívsvitu (Blízký, Střední, Vzdálený) podle potřeby.



### **13. Název kamery**

Možnost upravit název zařízení.

### **14. LED indikátor Wi-Fi**

Vypnutí Zapnutí kontrolky pro WiFi připojení (pouze pro model s WiFi!

### **15. Datum a čas**

Nastavte aktuální datum a čas.

### **16. Formát data**

Možnosti: DD-MM-YY, MM-DD-YY, YY-MM-DD.

### **17. Formát času**

Možnosti: 12H, 24H.

### **18. Vodoznak**

Zapněte nebo vypněte zobrazení data a času na snímcích nebo videích.

### **19. Přepsat**

Pokud je aktivní, staré záznamy budou přepsány při zaplnění karty. Pokud není aktivní, nahrávání se zastaví.

## **20. Zvukové upozornění**

Zapnutím/vypnutím ovlivníte, zda zařízení vydává zvuk při stisknutí tlačítek.

## **21. Formátovat kartu**

Naformátujte SD kartu přímo v zařízení. Upozornění: Naformátováním se smažou všechna data.

## **22. Jazyk**

Vyberte požadovaný jazyk.

## **23. Heslo**

Nastavte čtyřmístné heslo pro zabezpečení zařízení.

## **24. Výchozí nastavení**

Obnoví výchozí nastavení zařízení.

## **25. Verze**

Zobrazuje aktuální verzi firmwaru a další informace o zařízení.

## 16. INSTALACE A UMÍSTĚNÍ

**1. Umístění na zeď / trám** - Přiložte plechovou část držáku s otvory na podklad a vyznačte si budoucí otvory, vyvrtejte příslušným vrtákem díry a umístěte hmoždinky do vyvrtaných děr. Poté přišroubujte pomocí šroubů plechovou část ke stěně.

► Kameru připevněte na držák pomocí šroubení na spodní straně.

► Kameru natočte na držáku do Vámi zvolené pozice, na displeji můžete sledovat, zda zabírá Vámi vybrané místo.

► Zajistěte držák maticí, aby se zafixovala pozice kamery.

**2. Pomocí pásku** - Prostrčte montážní pásek držákem na zadní

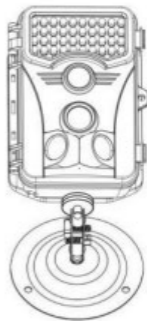

straně kamery. Přivažte ji ke stromu a stáhněte pomocí přezky tak, aby se kamera nehýbala.

**3. Umístění kamery** - Výška kamery od země by se měla lišit podle velikosti fotografovaného zvířete. Obecně platí, že nejlepší výška je 1-2 metry. Kamera by neměla směřovat na vodní plochy, jelikož odraz Slunce může způsobit špatnou funkci PIR senzorů. Kameru je dobré směřovat směrem k severu, zamezí se tak nechtěné aktivaci PIR a možnému oslnění, které následně vede k přeexponovaným snímkům.

Correct installation ✓

Wrong installation ✗

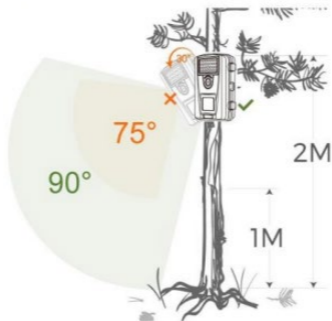

## 17. PŘIPOJENÍ K POČÍTAČI POMOCÍ USB

1. Připojte kameru k počítači pomocí datového kabelu USB-A / USB-C. Kamera se automaticky spojí s počítačem a zobrazí se jako "Vyměnitelný disk".
2. Otevřete složku "DCIM".
3. Soubory fotografií a videí můžete kopírovat nebo přesouvat do počítače. Případně můžete paměťovou kartu vložit do čtečky

SD karet a čtečku pak připojit do počítače.

## 18. PŘIHOJENÍ K WIFI APLIKACI

### 1. Stažení a instalace aplikace "TrailCam Go"

**Metoda 1:** Otevřete Google Play (pro Android) nebo Apple Store (pro iOS), vyhledejte aplikaci "TrailCam Go", stáhněte ji a nainstalujte do svého telefonu.

**Metoda 2:** Použijte fotoaparát telefonu (Android nebo iOS) ke skenování QR kódu uvedeného v příručce a stáhněte aplikaci "TrailCam Go".



## 2. Připojení kamery přes Wi-Fi

**Přepnutí do režimu ON:** Přepněte kameru do režimu ON. V telefonu aktivujte Bluetooth i Wi-Fi. Otevřete aplikaci "TrailCam Go". Při prvním spuštění potvrďte souhlas s ochranou osobních údajů a ujistěte se, že aplikace je správně připojena (viz obrázek 1).

**Přidání zařízení:** Klikněte na tlačítko „+“ a vyberte typ zařízení „Wi-Fi“. Ujistěte se, že kamera je zapnutá a v blízkosti (viz obrázek 2).

**Připojení kamer:**

Pro připojení jedné kamery klikněte na „Připojit kameru“.  
Pro přidání více kamer klikněte na „Připojit další kamery“.  
Vyberte název Bluetooth, ke kterému se chcete připojit, a zařízení se automaticky připojí (viz obrázek 3).

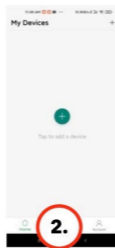
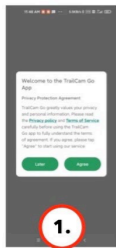

**Dočasná síť WLAN:** Při připojování budete vyzváni k použití dočasné sítě WLAN. Klikněte na „Připojit“. Po úspěšném připojení budete vyzváni k zadání názvu nebo umístění kamery, poté tato data uložte (viz obrázek 4).

### **Rozhraní náhledu a mapa:**

Kamera přejde do režimu náhledu. Klikněte na „Map“, abyste lokalizovali pozici kamery.

Pro úpravu umístění kamer použijte „Seznam kamer“ (viz obrázek 5).



**Poznámka:** Ujistěte se, že je na telefonu zapnutá funkce polohy. Aplikace "TrailCam Go" vyžaduje povolení k používání polohových dat. Klikněte na „Povolit při používání“.

### Informace o zařízení:

V hlavním rozhraní klikněte na náhledové pole v pravém horním rohu a vstupte do rozhraní stavu kamery.

Zde můžete zobrazit informace, jako je stav baterie, dostupné úložiště a název kamery (viz obrázek 6).

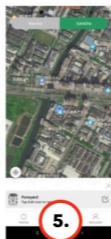

## **Sledování v reálném čase:**

Kliknutím na ikonu kamery přejdete do obrazovky sledování v reálném čase.

V tomto režimu lze pořizovat fotografie a natáčet videa (viz obrázek 7).

## **Prohlížení a správa souborů:**

Kliknutím na ikonu galerie zobrazíte uložené fotografie a videa.

Soubory lze mazat, sdílet nebo prohlížet. Pořízené soubory se ukládají přímo do telefonu, nikoliv na paměťovou kartu kamery (viz obrázek 8).

## **Nastavení parametrů:**

Kliknutím na ikonu nastavení vstoupíte do rozhraní parametrů.

Zde můžete upravit čas, pracovní režim, a další parametry, jako jsou režimy videa a fotografie (viz obrázek 9). Jednotlivá nastavení jsou shodná

s nastavením v menu zařízení.

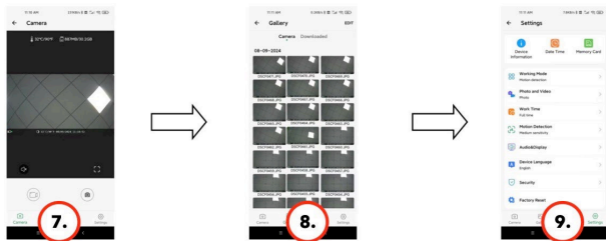

**UPOZORNĚNÍ:** WIFI připojení kamery neslouží k připojení k internetu. WiFi se připojuje pouze k Vašemu telefonu, max vzdálenost je limitována prostředím a může být až 20m. Telefon musí mít nainstalovanou poslední verzi aplikace a musí být v bezprostřední vzdálenosti od zařízení.

## 19. ODSTRANĚNÍ POTÍŽÍ

**Kamera nezaznamenává fotografie / video při pohybu:**

1. Zkontrolujte PIR senzor, zda není poškozený, nebo

zablokovaný, například listem.

2. Vyzkoušejte kameru v místech, kde nejsou horké plochy. PIR čidlo rozeznává pohyb na základě rozdílu teplot, pokud je okolí kamery přehřáté, nedochází k aktivaci čidla.
3. V některých případech může vodní hladina způsobovat nechtěnou aktivaci PIR čidla, v takovém případě kameru natočte směrem od hladiny.
4. Nastavte kameru tak, aby nemířila přímo na zem.
5. Přidělte kameru, tak aby se nehýbala a aby nebyly v záběru velké pohyblivé předměty, například větve velkého stromu.
6. V noci může zařízení rozeznat pohyb mimo dosvit IR nočního přísvitu, takže na fotografiích nebude zaznamenán žádný pohybující se objekt.
7. Západ nebo východ Slunce může způsobit nechtěné spuštění záznamu – změňte pozici kamery.
8. Pokud se zvíře / osoba před kamerou pohybují rychle,

nemusí je kamera zaznamenat – posuňte kameru do větší vzdálenosti od objektů, například dál od stezky, na které se pohybuje zvěř.

### **Kamera nevytváří žádné snímky:**

1. Ujistěte se, že je na vložené SD kartě, dostatek volného místa. V případě že je vypnutá funkce přepisu starých souborů, po zaplnění SD karty již fotopast není schopná ukládat nové snímky.
2. Zkontrolujte, že integrovaná baterie je dostatečně nabitá pro provoz fotopasti.
3. Zkontrolujte, že je přepínač v poloze ON, nikoliv v pozici OFF.
4. Před prvním použitím zformátujte kartu ve Vašem počítači na formát EXFAT.

## **Noční přísvit nemá dostatečný dosah:**

1. Při poklesu baterie pod 20% není noční IR přísvit funkční.
2. Pro dobrou kvalitu nočních snímků umístěte kameru do tmavého prostředí bez dalších světelných zdrojů.
3. Snažte se kameru umístit na místa, kde ji obklopují předměty, které mohou odrážet IR přísvit. Pokud ji umístíte do otevřeného prostoru, výsledná fotografie nebude dostatečně osvětlená. Je to podobné, jako když svítíte svítilnou na noční oblohu – i když je svítilna velmi silná, nic nevidíte.

## **Kameru se nedaří zapnout:**

1. Zkontrolujte, že je baterie nabitá, případně zařízení připojte k USB-C kabelu a nechte jej řádně nabít.

## **Kamera nezaznamenává fotografie ani videa:**

1. Zkontrolujte, zda je SD karta o maximální kapacitě 128GB nebo nižší a je minimálně Class 10.

2. Vyzkoušejte, zda je SD karta funkční v jiném zařízení.
3. Naformátujte SD kartu v počítači na systém souborů EXFAT a poté přímo v kameře – „MENU“ – „Formátovat SD“.

### **Kamera nezaznamenává v noci, ale pouze přes den:**

Zkontrolujte stav baterie. Pokud je její kapacita nižší než 20%, kamera není schopná spustit noční přísvit. Pro obnovení funkce nabijte baterii.

### **TECHNICKÁ PODPORA:**

podpora@evolveo.cz

### **Záruka se NEVZTAHUJE na:**

- Používání zařízení pro jiné účely, než pro jaké bylo navrženo.
- Instalaci jiného firmwaru než toho, který je v zařízení nainstalovaný.

- Elektrické nebo mechanické poškození způsobené nesprávným použitím.
- Škody způsobené přírodními vlivy jako je voda, oheň, statická elektřina, výkyvy el. proudu a podobně.
- Škody způsobené opravami prováděnými nekvalifikovanou osobou.
- Neodbornou demontáž nebo zásahem do konstrukce kamery.
- Nečitelné sériové číslo.
- Kapacita baterie klesá po 6 měsících používání (záruka na kapacitu / výdrž baterie je 6 měsíců, poté na její funkčnost).



## **Likvidace**

Symbol přeškrtnutého kontejneru na výrobku, v příložené dokumentaci či na obalech připomíná, že ve státech Evropské Unie musí být veškerá elektrická a elektronická zařízení, baterie



a akumulátory po skončení jejich životnosti likvidovány odděleně v rámci tříděného odpadu. Nevyhazujte tyto výrobky do netříděného komunálního odpadu.



## **PROHLÁŠENÍ O SHODĚ**

Tímto společnost Abacus Electric, s.r.o. prohlašuje, že výrobek EVOLVEO StrongVision SOLAR WIFI splňuje požadavky norem a předpisů, které jsou relevantní pro daný typ zařízení, včetně směrnice RED (2014/53/EU), a následujících norem:

EN 300 328: Elektromagnetická kompatibilita a rádiové spektrum (ERM) pro širokopásmové přenosové systémy.

EN 301 489-1: Elektromagnetická kompatibilita (EMC) pro rádiové zařízení a služby.

EN 301 489-17: Specifické podmínky pro širokopásmové datové přenosové systémy.

EN 62368-1: Audio/video, informační a komunikační  
technologie - Bezpečnostní požadavky.

EN 62479: Hodnocení a prokazování shody rádiových zařízení  
a zařízení připojených pomocí nízkofrekvenčního výkonu.

Plné znění Prohlášení o shodě naleznete na

<http://ftp.evolveo.com/ce/>

Dovozce / Výrobce  
Abacus Electric, s.r.o.  
Planá 2, 370 01, Česká republika  
Email: [podpora@evolveo.cz](mailto:podpora@evolveo.cz)

Vyrobeno v Číně

Copyright © Abacus Electric, s.r.o.  
[www.evolveo.com](http://www.evolveo.com)  
[www.facebook.com/EvolveoCZ](https://www.facebook.com/EvolveoCZ)

Všechna práva vyhrazena.  
Vzhled a technická specifikace výrobku se mohou změnit  
bez předchozího upozornění.

# Obsah

|   |    |
|---|----|
| 1. ÚVOD.....  | 44 |
| 2. NAJAKTUÁLNEJŠIU VERZIU POUŽÍVATEĽSKEJ PRÍRUČKY ..... | 47 |
| 3. BEZPEČNOSTNÉ UPOZORNENIA A POKYNY .....              | 48 |
| 4. OBSAH BALENIA .....                                  | 49 |
| 5. ŠPECIFIKÁCIE .....                                   | 49 |
| 6. POPIS ZARIADENIA.....                                | 51 |
| 7. PRVÉ ZASVÄTENIE .....                                | 53 |
| 8. TLAČIDLÁ KAMERY .....                                | 54 |
| 9. NASTAVENIA JAZYKA.....                               | 56 |
| 10. SPUSTENIE AKTIVÁCIE .....                           | 57 |
| 11. HLAVNÉ FUNKCIE.....                                 | 57 |
| 12. POWER .....   | 58 |
| 13. SOLÁRNY PANEL.....                                  | 59 |
| 14. PAMÄŤOVÁ KARTA.....                                 | 60 |
| 15. NASTAVENIA A POPIS FUNKCIÍ .....                    | 62 |
| 16. INŠTALÁCIA A UMIESTNENIE .....                      | 67 |
| 17. PRIPOJENIE K POČÍTAČU CEZ USB.....                  | 69 |
| 18. PRIPOJENIE K APLIKÁCII WIFI .....                   | 70 |
| 19. RIEŠENIE PROBLÉMOV.....                             | 76 |

## 1. ÚVOD

S fotopascou **EVOLVEO SOLAR WIFI** môžete vďaka mobilnej aplikácii TrailCam Go jednoducho pristupovať k záznamom uloženým vo fotopasci, prezerať fotografie a videá alebo dokonca meniť nastavenia zariadenia priamo z pohodlia telefónu. Aplikácia umožňuje sledovať obraz v reálnom čase a umožňuje upraviť polohu fotopasce bez toho, aby ste ju museli odstrániť z jej umiestnenia. Ďalšou výhodou je možnosť spravovať viacero zariadení v jednej aplikácii. Ak máte nainštalovaných niekoľko fotopascí, aplikácia vám umožní prepínať, monitorovať a nastavovať ich prostredníctvom jedného rozhrania. K tomu je pridaná funkcia mapy, ktorá zobrazuje presnú polohu každého zariadenia, do aplikácie uložíte polohu, kde sa zariadenie nachádza, čo výrazne uľahčuje ich správu. Kamera nemá GPS.

Pripojenie WiFi tiež šetrí čas a námahu, pretože na stiahnutie záberov už nie je potrebné vyberať pamäťovú kartu z fotopasce. Súbor sa ukladajú priamo do telefónu a môžete ich okamžite zdieľať alebo zálohovať. Tým sa eliminuje riziko poškodenia alebo straty údajov pri manipulácii s pamäťovou kartou.

Kamera je vybavená infračerveným snímačom PIR, ktorý okamžite rozpozná pohyb osôb alebo zvierat a spustí záznam vo forme fotografií alebo videí. Tieto údaje sa ukladajú na kartu SD s kapacitou až 128 GB, čo umožňuje uložiť veľké množstvo záznamov. Rozlíšenie fotografií je až 48 MP a videá možno snímať vo vysokej kvalite až do Full HD. K dispozícii sú aj pokročilé nastavenia, ako je trvanie záznamu, interval spúšťania, citlivosť snímača PIR a nočný režim s infračerveným osvetlením, ktoré zabezpečujú kvalitné záznamy aj v úplnej

tme. Fotoaparát sa ľahko používa vďaka prehľadnému displeju a intuitívnemu používateľskému rozhraniu.

Výnimočnou vlastnosťou tejto fotopasce je, že je napájaná integrovaným solárnym panelom, ktorý zabezpečuje nepretržitú prísun energie. Solárny panel je navrhnutý tak, aby účinne premieňal slnečné svetlo na elektrickú energiu, čo nielen predlžuje životnosť zariadenia, ale aj minimalizuje potrebu častého nabíjania zabudovanej batérie. Vďaka odolnosti voči poveternostným vplyvom môže zariadenie spoľahlivo fungovať aj v náročných klimatických podmienkach, ako je dážď, sneh alebo vysoké teploty. Vďaka tomu je fotopasca **EVOLVEO SOLAR WIFI** riešením na dlhodobé monitorovanie a úspornú prevádzku.

Inštalácia fotopasce je jednoduchá a flexibilná. Zariadenie možno namontovať na strom alebo stenu pomocou montážneho popruhu alebo držiaka a jeho výška od zeme by sa

mala prispôbiť veľkosti monitorovaného objektu, zvyčajne v rozmedzí 1 až 2 metrov. Okrem monitorovania možno záznamy jednoducho prenášať do počítača pomocou kábla USB alebo priamo z pamäťovej karty.

## **2. NAJAKTUÁLNEJŠIU VERZIU POUŽÍVATEĽSKEJ PRÍRUČKY**

Vzhľadom na neustálu inováciu výrobkov EVOLVEO a zmeny v legislatíve nájdete vždy aktuálnu verziu tohto návodu na použitie na webovej stránke [www.evolveo.com](http://www.evolveo.com) alebo jednoduchým naskenovaním



nižšie uvedeného QR kódu pomocou mobilného telefónu:

### 3. BEZPEČNOSTNÉ UPOZORNENIA A POKYNY

#### Dôležité upozornenie!!

- Umiestnite kameru tak, aby nebola otočená priamo do slnka, čím zabránite náhodnej aktivácii snímača PIR alebo poruche snímača PIR.
- Pred prvým použitím nabite zabudovanú batériu na 100 %, aby ste zabezpečili prevádzku aj vtedy, keď solárny panel nie je schopný batériu nabiť.
- Ak nabitie batérie klesne pod 20 %, nočné svetlo sa v noci neaktivuje!
- Bez pamäťovej karty nie je zariadenie funkčné, je potrebné ju mať vloženú pred zapnutím fotoaparátu!
- V okamihu prepnutia fotoaparátu z režimu OFF do režimu ON sa na pozadí spustí odpočítavanie a fotoaparát sa po 2 minútach prepne do aktívneho režimu. Aktívny režim môžete vyvolať aj podržaním tlačidla TEST.
- Fotoaparát možno zabezpečiť heslom na vstup do ponuky.
- Nikdy neponárajte fotoaparát pod vodu ani ho neumiestňujte pod tečúcu vodu.
- Nevystavujte fotoaparát vysokým teplotám ani ho neumiestňujte do blízkosti otvoreného ohňa.



## 4. OBSAH BALENIA

- Kamera
- Solárny panel
- Kábel USB-C
- Držiak solárneho panelu
- Skrutky
- Držiak so závitom pre fotoaparát
- Popruh na pripevnenie
- Používateľská príručka

## 5. ŠPECIFIKÁCIE

| Špecifikácie          | Hodnota                    |
|-----------------------|----------------------------|
| Obrazový snímač       | 2 MP farebný CMOS          |
| Objektív              | F=3,1 mm, uhol pohľadu=90° |
| Nočné osvetlenie      | 4x IR LED 940 nm           |
| Rozsah osvetlenia     | 20 m                       |
| Pamäť                 | Karta Micro SD (128 GB)    |
| Rozlíšenie fotografií | 2 ~ 48 MP                  |
| Rozlíšenie videa      | 720p / 1080p               |

|                       |                                     |
|-----------------------|-------------------------------------|
| PIR pohybový senzor   | Vysoká / normálna / nízka citlivosť |
| Reakčný čas           | 0,6 sekundy                         |
| Interval spustenia    | 5 s ~ 60 min                        |
| Prevádzkový režim     | 24 hodín                            |
| Dĺžka videa           | 3 s ~ 10 min                        |
| Napájanie             | DC 5V 1,5A                          |
| Baterie               | Integrovaná 5000mAh/3,7V            |
| Pohotovostný čas      | 4 mesiace                           |
| Pohotovostný prúd     | 0,1 mA                              |
| Rozmery               | 115 × 63 × 75 mm                    |
| Hmotnosť              | 0,32 kg                             |
| Odolnosť voči teplote | -10 až +70 °C                       |
| Vlhkosť               | 5 % ~ 95 %                          |
| Hydroizolácia         | IP65                                |

## 6. POPIS ZARIADENIA

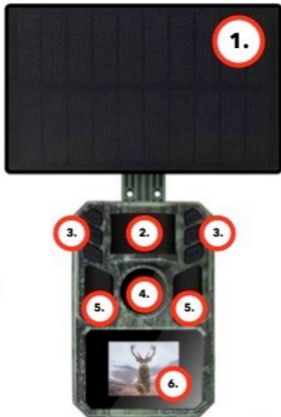

1) 1,6W solárny panel

2) Snímač pohybu PIR

3) Ovládacie tlačidlá

4) Objektív fotoaparátu

5) IR nočné svetlo

6) Barevný LCD displej

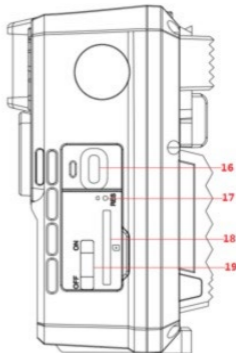
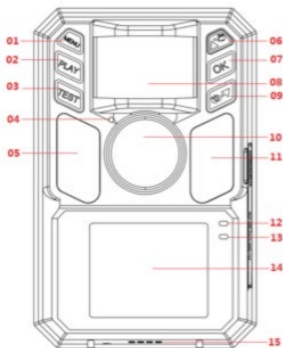

1) Tlačidlo MENU

2) Tlačidlo PLAY

3) Tlačidlo TEST

4) Mikrofón

5) IR LED (11)

6) Tlačidlo nahor

7) Tlačidlo OK

8) PIR senzor

9) Tlačidlo nadol

10) Objektív kamery

11) IR LED

12) Stavová LED

13) Senzor osvetu

14) Barevný LCD display

15) Reproduktor

16) USB-C Konektor

17) Tlačidlo RESET

18) Slot na kartu Micro SD

19) Vypínač ON/OFF

## 7. PRVÉ ZASVÄTENIE

### 1. Zapnite

Zapnite fotoaparát a posuňte prepínač z polohy OFF na ON. Fotoaparát sa zapne a na LCD displeji sa zobrazí rozhranie náhľadu.

Poznámka: V tomto režime fotoaparát automaticky nesníma fotografie ani nenahráva videá. Pred prvým použitím nabite fotoaparát na 100 %

Po spustení systému dokončíte nastavenie jazyka, času a dátumu, naformátujete kartu Micro SD a vykonáte ďalšie kroky pomocou tlačidiel **"hore"** a **"dole"** a tlačidla **"OK"**.

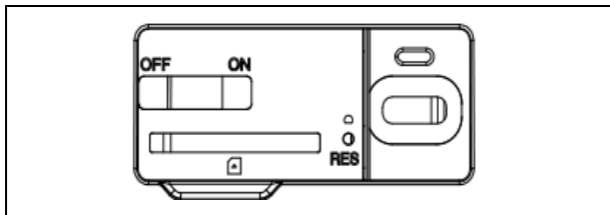

## 8. TLAČIDLÁ KAMERY

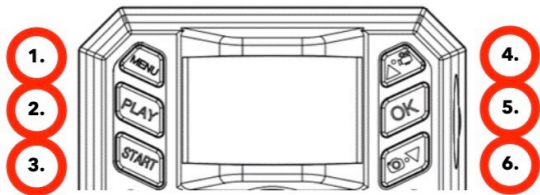

|    |      |   |
|----|------|---|
| 1. | MENU | 1. V rozhraní náhľadu krátkym stlačením tlačidla <b>"MENU"</b> vstúpte do ponuky nastavení, opätovným stlačením tlačidla <b>"MENU"</b> opustite nastavenia.<br>2. V režime prehrávania vstúpte do možnosti vymazania a ochrany súborov krátkym stlačením tlačidla <b>"MENU"</b> . |
| 2. | PLAY | V rozhraní náhľadu krátko stlačte tlačidlo <b>"PLAY"</b> , čím prejdete do režimu   |

|    |                 |   |
|----|-----------------|---|
|    |                 | prehrávania súborov.  |
| 3. | TEST            | Po nastavení všetkých parametrov stlačte tlačidlo <b>"TEST"</b> . Na displeji sa zobrazí zvolený režim snímania a začne sa odpočítavať. Po uplynutí odpočítavania sa ftopasca prepne do aktívneho režimu.                 |
| 4. | Top /<br>Záznam | Stlačením tlačidla <b>"UP"</b> prepnete náhľad obrazovky do režimu nahrávania videa.<br>2. V režimoch nastavenia a prehrávania krátko stlačte tlačidlo <b>"UP"</b> , aby ste sa posunuli nahor.                           |
| 5. | OK              | 1. V ponuke nastavení uložte nastavenia krátkym stlačením tlačidla <b>"OK"</b> .<br>2. V režime prehrávania krátkym stlačením tlačidla <b>"OK"</b> spustíte/pozastavíte video.<br>3. V rozhraní náhľadu krátkym stlačením |

|    |                   |   |
|----|-------------------|---|
|    |                   | tlačidla <b>"OK"</b> nasnímate fotografie/videá.  |
| 6. | Dole /<br>Odfotiť | Stlačením tlačidla <b>"DOWN "</b> prepnete náhľad obrazovky do režimu snímania.<br>2. V režimoch nastavenia a prehrávania krátko stlačte tlačidlo <b>"DOWN "</b> , aby ste sa posunuli nadol. |

## 9. NASTAVENIA JAZYKA

Fotoaparát je v základných nastaveniach v angličtine, pre zmenu na preferovaný jazyk stlačte tlačidlo **"MENU"**. Pomocou tlačidiel so šípkami prejdite na **položku "Language" (Jazyk)** a stlačením tlačidla **"OK"** vstúpte do ponuky. Po stlačení tlačidla sa zobrazia jednotlivé položky nastavenia, pomocou šípok vyberte požadovaný jazyk a potvrdte tlačidlom **"OK"**. Jazyk sa okamžite zmení v celom zariadení.



## 10. SPUSTENIE AKTIVÁCIE

Po dokončení nastavenia môžete kameru uviesť do aktívneho stavu, v ktorom bude snímať fotografie/video na základe detekcie pohybu podľa zadaných nastavení. Ak chcete fotoaparát aktivovať, stlačte tlačidlo **"TEST"**. Na displeji sa zobrazí zvolený režim snímania a začne sa odpočítavať. Po uplynutí odpočítavania sa fotopasca prepne do aktívneho režimu. V prípade detekcie pohybu pomocou snímača PIR kamera začne nahrávať. Vo fotoaparáte musí byť nainštalovaná karta SD, bez karty SD fotoaparát nefunguje!

## 11. HLAVNÉ FUNKCIE

- ▶ 48Mpix fotografie, Full HD video.
- ▶ 90° FOV kamera, 90° detekčný uhol - PIR senzor.
- ▶ Rýchlosť spúšte 0,6 sekundy na nahrávanie v správnom okamihu.
- ▶ 4 pracovné režimy: Kamera, Video, Kamera a video,

Časozberné snímanie.

- ▶ 4x infračervené LED diódy s dosahom až 20 metrov.
- ▶ Vodotesné telo fotoaparátu.
- ▶ Nízka spotreba energie (až 3-4 mesiace len na batériu\*).
- ▶ Dátum, čas, teplota a fáza mesiaca priamo na fotografii alebo videu.

**\* Výdrž batérie závisí od zvoleného režimu a počtu nasnímaných videí a fotografií. Výdrž 3-4 mesiace sa počíta, keď je fotoaparát nastavený na režim "Fotografovanie", v ktorom fotoaparát zaznamenáva 10 fotografií denne za denného svetla.**

## 12. POWER

- ▶ Ak viete, že zariadenie nebudete dlhší čas používať, nabite integrovanú batériu na približne 80 % a prepnite ju do režimu OFF. Ak necháte zariadenie s vybitou batériou, hrozí riziko

degradácie batériových článkov a poruchy fotoaparátu.

► Vzhľadom na veľký počet režimov a nastavení nemožno presne určiť výdrž batérie aktívneho zariadenia. Nočný režim alebo nahrávanie videa majú vysoké nároky na spotrebu energie a výrazne znižujú životnosť batérie.

### 13. SOLÁRNY PANEL

► Zariadenie je vybavené 1,6W solárnym panelom s 3m káblom a konektorom USB-C.

► Solárny panel sa dodáva s plastovým držiakom, ktorý sa používa na pripevnenie panelu priamo na telo fotopasce. Držiak však možno použiť aj na montáž solárneho panela mimo kamery. Možno ho pripevniť pomocou skrutiek k stene, trámu atď.

► Ak nie je možné umiestniť fotoaparát na miesto s dobrým slnečným svetlom, odporúčame umiestniť solárny panel mimo

fotoaparátu. Vďaka dlhému káblu môžete panel umiestniť až do vzdialenosti 3 m od fotoaparátu a získať lepšie podmienky na nabíjanie integrovanej batérie.

► Po použití konektora USB-C vždy skontrolujte, či je veľká gumová krytka na mieste a či krytka konektora USB-C presne zapadá do výrezu, inak nie je možné zaručiť vodotesnosť fotoaparátu.

## 14. PAMÄŤOVÁ KARTA

► Fotoaparát podporuje pamäťové karty s **kapacitou až 128 GB, minimálne triedy 10.**

► Pred vložením alebo vybratím pamäťovej karty musíte zariadenie vypnúť presunutím prepínača do polohy **"OFF"**.

Ak budete manipulovať s kartou, keď je zapnutá, môžete stratiť údaje a poškodiť kartu SD.

► **Fotoaparát nemá zabudovanú pamäť, ak chcete používať pamäťovú kartu, musíte ju do zariadenia vložiť.**

**Pre správnu prevádzku sa odporúča naformátovať pamäťovú kartu priamo vo fotoaparáte (MENU - Format SD Card). Alebo v počítači na formát exFAT. Bez vloženej pamäťovej karty sú hlavné funkcie fotoaparátu nedostupné.**

► Možno použiť maximálne 128 GB pamäťovú kartu. Väčšie karty SD zariadenie nerozpozná.

► Aby ste zabezpečili správnu funkciu karty SD, zabráňte kontaktu s vlhkosťou. ► Dbajte na to, aby zariadenie nebolo vystavené vibráciám, pretože by sa karta SD mohla oddeliť. Karta SD ani fotopasca by nemali byť dlhší čas vystavené priamemu slnečnému žiareniu.

► Fotoaparát podporuje cyklické prepisovanie, Keď sa pamäť karty SD vyčerpá, fotoaparát začne prepisovať najstaršie súbory.

► Opatrne vložte kartu SD. Jemne ho stlačte, kým mechanizmus zásuvky na kartu nezacvakne.

► Ak chcete vybrať kartu SD, zatlačte na okraj karty; po uvoľnení tlaku by sa karta mala vysunúť z tela fotopasce. Potom ho môžete bezpečne odstrániť - fotoaparát musí byť vždy vo vypnutej polohe.

## 15. NASTAVENIA A POPIS FUNKCIÍ

### 1. Režim

- **Detekcia pohybu:** Po spustení zariadenia nebude v nastavenom intervale snímať fotografie alebo videá, aby sa zabránilo zaplneniu karty SD duplicitnými súbormi.

- **Časozberné snímky:** Umožňuje nastaviť interval snímania, napríklad na monitorovanie kvitnutia rastlín. Senzor PIR nie je v tomto režime aktívny.

- **Časozberné video:** Vhodné na nahrávanie dlhých časových úsekov, ako je východ alebo západ slnka. Senzor PIR je v tomto režime deaktivovaný.

### 2. Časovač

Nastavte denné pracovné hodiny, počas ktorých bude

zariadenie aktívne. Mimo tohto času je zariadenie v pohotovostnom režime.

### **3. Režim nahrávania**

- Fotografie, Video, Fotografie + Video: Pri detekcii pohybu si môžete vybrať, či zariadenie urobí len fotografiu, video alebo oboje.

### **4. Veľkosť fotografií**

Možnosti: 48 M, 42 M, 36 M, 32 M, 24 M, 20 M, 16 M, 8 M, 4 M, 2 M. Vyššie rozlíšenie poskytuje lepšiu kvalitu, ale zaberá viac miesta na pamäťovej karte.

### **5. Rozlíšenie videa**

Možnosti: 1080P, 720P. Vyššie rozlíšenie znamená lepšiu kvalitu, ale vyžaduje si viac úložného priestoru.

### **6. Séria obrázkov**

Nastavenie počtu snímok zhotovených na jednu aktiváciu: 1 až 5 snímok.

## **7. Dĺžka videa**

Nastavte trvanie každého záznamu od 5 sekúnd do 3 minút.

## **8. Zvukový záznam**

Ak chcete do videa zahrnúť zvuk, zapnite ho, ak chcete uložiť tiché videá, vypnite ho.

## **9. Interval**

Nastavte časový interval medzi jednotlivými detekciami pohybu, aby ste zabránili duplicitným záznamom.

## **10. Citlivosť PIR**

Nastavte citlivosť snímača (nízka, stredná, vysoká) v závislosti od prostredia a požadovaného rozsahu.

## **11. Pohybový filter**

Znižuje počet nežiaducich prírastkov PIR senzora - Môže spôsobiť nižšiu citlivosť PIR senzora alebo jeho zdanlivú nefunkčnosť!!

## **12. Test snímača PIR**

Slúži na testovanie snímača pohybu, na displeji sa zobrazí



počítadlo, ktoré sa odpočítava pri detekcii pohybu.

### **13. Vzdialenosť rozsahu**

Podľa potreby nastavte intenzitu osvetlenia (blízke, stredné, vzdialené).

### **13. Názov fotoaparátu**

Možnosť upraviť názov zariadenia.

### **14. LED indikátor Wi-Fi**

Vypnutie Zapnutie kontrolky pripojenia WiFi (len pre model s WiFi!

### **15. Dátum a čas**

Nastavenie aktuálneho dátumu a času.

### **16. Formát údajov**

Možnosti: DD-MM-YY, MM-DD-YY, YY-MM-DD.

### **17. Formát času**

Možnosti: 12H, 24H.

### **18. Vodoznak**

Zapnutie alebo vypnutie zobrazenia dátumu a času pre

obrázky alebo videá.

## **19. Prepísať**

Ak je karta aktívna, po jej zaplnení sa prepíšu staré záznamy.

Ak nie je aktívny, nahrávanie sa zastaví.

## **20. Zvukové upozornenie**

Zapnutím/vypnutím môžete ovládať, či zariadenie vydáva zvuk pri stlačení tlačidiel.

## **21. Formátovanie karty**

Kartu SD naformátujte priamo v zariadení. Varovanie: Formátovanie odstráni všetky údaje.

## **22. Jazyk**

Vyberte požadovaný jazyk.

## **23. Heslo**

Nastavte štvormiestne heslo na zabezpečenie zariadenia.

## **24. Predvolené nastavenia**

Obnovenie predvolených nastavení zariadenia.

## 25. Zobrazit' celú verziu

Zobrazí aktuálnu verziu firmvéru a ďalšie informácie o zariadení.

## 16. INŠTALÁCIA A UMIESTNENIE

### 1. Umiestnenie na stene/nosníku -

Pripevnite plechovú časť konzoly s otvormi k podkladu a označte budúce otvory, vyvrtajte otvory vhodným vrtákom a do vyvrtaných otvorov umiestnite hmoždinky. Potom plechovú časť priskrutkujte k stene pomocou skrutiek.

► Pripevnite fotoaparát k držiaku pomocou skrutiek na spodnej strane.

► Otočte kameru na držiaku do zvolenej polohy, na displeji uvidíte, či zaberá zvolenú polohu.

► Upevnite držiak maticou, aby ste zafixovali polohu kamery.

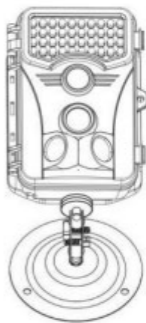

## 2. Používanie pásky - Montážnu

pásku prestrčte cez držiak na zadnej strane fotoaparátu. Priviažte ho k stromu a stiahnite ho pomocou spony tak, aby sa fotoaparát nepohyboval.



## 3. Umiestnenie fotoaparátu - výška fotoaparátu od zeme by sa mala líšiť podľa veľkosti fotografovaného zvierat'a. Všeobecne platí, že najlepšia výška je 1 až 2 metre. Kamera by nemala byť namierená na vodné plochy, pretože odraz slnka môže spôsobiť nesprávnu funkciu snímačov PIR. Je dobré nasmerovať kameru na sever, aby sa zabránilo nežiaducej aktivácii PIR a prípadnému oslneniu, ktoré vedie k preexponovaným snímkam.

Correct installation ✓

Wrong installation ✗



## 17. PRIPOJENIE K POČÍTAČU CEZ USB

1. Pripojte fotoaparát k počítaču pomocou dátového kábla USB-A/USB-C. Fotoaparát sa automaticky pripojí k počítaču a zobrazí sa ako "vymeniteľný disk".
2. Otvorte priečinok "DCIM".
3. Súborov fotografií a videí môžete kopírovať alebo presúvať do počítača. Prípadne môžete vložiť pamäťovú kartu do čítačky

kariet SD a potom čítačku pripojiť k počítaču.

## 18. PRIPOJENIE K APLIKÁCII WIFI

### 1. Stiahnite si a nainštalujte aplikáciu "TrailCam Go"

**Metóda 1:** Otvorte Google Play (pre Android) alebo Apple Store (pre iOS), vyhľadajte aplikáciu "TrailCam Go", stiahnite ju a nainštalujte do telefónu.

**Metóda 2:** Pomocou fotoaparátu telefónu (Android alebo iOS) naskenujte QR kód uvedený v príručke a stiahnite si aplikáciu "TrailCam Go".



## 2. Pripojenie fotoaparátu cez Wi-Fi

**Prepnite do režimu ON:** Prepnite fotoaparát do režimu ON. V telefóne aktivujte Bluetooth aj Wi-Fi. Otvorte aplikáciu TrailCam Go. Pri prvom spustení aplikácie potvrdte, že súhlasíte so zásadami ochrany osobných údajov, a uistite sa, že je aplikácia správne pripojená (pozri obrázok 1).

Pridanie zariadenia: Kliknite na tlačidlo "+" a vyberte typ zariadenia "Wi-Fi". Uistite sa, že je fotoaparát zapnutý a v jeho blízkosti (pozri obrázok 2).

Pripojenie fotoaparátov:

Ak chcete pripojiť jeden fotoaparát, kliknite na položku "Pripojiť fotoaparát".

Ak chcete pridať ďalšie kamery, kliknite na "Pridať ďalšie kamery".

Vyberte názov Bluetooth, ku ktorému sa chcete pripojiť, a

zariadenie sa automaticky pripojí (pozri obrázok 3).



**Dočasná sieť WLAN:** Pri pripájaní sa zobrazí výzva na použitie dočasnej siete WLAN. Kliknite na položku "Pripojiť". Po úspešnom pripojení sa zobrazí výzva na zadanie názvu alebo umiestnenia fotoaparátu a potom tieto údaje uložte (pozri obrázok 4).

### **Náhľad rozhrania a mapy:**

Fotoaparát prejde do režimu náhľadu. Kliknutím na "Map" vyhľadajte polohu kamery.



Pomocou "Zoznamu kamier" (pozri obrázok 5) upravte umiestnenie kamier.

**Poznámka:** Skontrolujte, či je v telefóne zapnutá funkcia určovania polohy. Aplikácia TrailCam Go vyžaduje povolenie na používanie údajov o polohe. Kliknite na "Povoliť používanie".

### **Informácie o zariadení:**

V hlavnom rozhraní kliknite na náhľadové pole v pravom hornom rohu, čím vstúpite do rozhrania stavu fotoaparátu. Tu môžete zobraziť informácie, ako je stav batérie, dostupná pamäť a názov fotoaparátu (pozri obrázok 6).

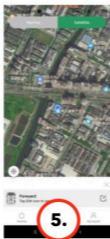

## Sledovanie v reálnom čase:

Kliknutím na ikonu kamery prejdite na obrazovku monitorovania v reálnom čase.

V tomto režime môžete fotografovať a nahrávať videá (pozri obrázok 7).

## Zobrazenie a správa súborov:

Kliknutím na ikonu galérie zobrazíte uložené fotografie a videá.

Súbory môžete vymazať, zdieľať alebo prezeráť. Nasnímané súbory sa ukladajú priamo do telefónu, nie na

pamäťovú kartu fotoaparátu (pozri obrázok 8).

## Nastavenie parametrov:

Kliknutím na ikonu nastavení vstúpte do rozhrania parametrov.

Tu môžete nastaviť čas, pracovný režim a ďalšie parametre, ako sú režimy videa a fotografie (pozri obrázok 9). Jednotlivé nastavenia sú totožné s nastaveniami v ponuke zariadenia.

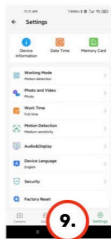

**VAROVANIE:** Pripojenie WiFi fotoaparátu sa nepoužíva na pripojenie k internetu. WiFi sa pripája len k telefónu, maximálna

vzdialenosť je obmedzená prostredím a môže byť až 20 m. V telefóne musí byť nainštalovaná najnovšia verzia aplikácie a musí sa nachádzať v tesnej blízkosti zariadenia.

## 19. RIEŠENIE PROBLÉMOV

### Fotoaparát nezaznamenáva fotografie/video počas pohybu:

1. Skontrolujte, či senzor PIR nie je poškodený alebo zablokovaný, napríklad listom.
2. Otestujte fotoaparát na miestach, kde nie sú horúce miesta. Senzor PIR detekuje pohyb na základe rozdielu teplôt, ak je prostredie kamery prehriate, senzor sa neaktivuje.
3. V niektorých prípadoch môže hladina vody spôsobiť neúmyselnú aktiváciu snímača PIR, v takom prípade otočte fotoaparát smerom od hladiny vody.
4. Nastavte fotoaparát tak, aby nesmeroval priamo na zem.
5. Umiestnite fotoaparát tak, aby sa nepohyboval a aby sa v

zábere nenachádzali veľké pohyblivé objekty, napríklad konáre veľkého stromu.

6. V noci dokáže zariadenie rozpoznať pohyb mimo dosahu nočného infračerveného svetla, takže na fotografiách sa nezaznamená žiadny pohybujúci sa objekt.
7. Západ alebo východ slnka môže spôsobiť neúmyselné spustenie nahrávania - zmeňte polohu kamery.
8. Ak sa zviera/osoba pred fotoaparátom rýchlo pohybuje, fotoaparát ho nemusí zaznamenať - posuňte fotoaparát ďalej od objektov, napríklad ďalej od chodníka, po ktorom sa pohybuje divá zver.

### **Fotoaparát nevytvára žiadne snímky:**

1. Skontrolujte, či je na vloženej karte SD dostatok voľného miesta. Ak je funkcia prepísania starých súborov vypnutá, fotopasca už nedokáže ukladať nové snímky, keď je karta SD plná.

2. Skontrolujte, či je integrovaná batéria dostatočne nabitá na prevádzku fotopasce.
3. Uistite sa, že je spínač v polohe ON, nie v polohe OFF.
4. Pred prvým použitím naformátujte kartu v počítači na formát EXFAT.

### **Nočné svetlo nemá dostatočný dosah:**

1. Keď batéria klesne pod 20 %, nočný infračervený iluminátor nie je funkčný.
2. Ak chcete získať kvalitné nočné zábery, umiestnite fotoaparát do tmavého prostredia bez iných zdrojov svetla.
3. Pokúste sa umiestniť fotoaparát na miesto, kde je obklopený predmetmi, ktoré môžu odrážať infračervené svetlo. Ak ho umiestnite do otvoreného priestoru, výsledná fotografia nebude dostatočne osvetlená. Je to ako svietiť baterkou na nočnú oblohu - aj keď je baterka veľmi silná, nič nevidíte.

## **Fotoaparát sa nedá zapnúť:**

1. Uistite sa, že je batéria nabitá, alebo pripojte zariadenie ku káblu USB-C a nechajte ho riadne nabiť.

## **Fotoaparát nezaznamenáva fotografie ani videá:**

1. Uistite sa, že karta SD má maximálnu kapacitu 128 GB alebo menej a je aspoň triedy 10.
2. Otestujte, či je karta SD funkčná v inom zariadení.
3. Kartu SD naformátujte v počítači na súborový systém EXFAT a potom priamo vo fotoaparáte - **"MENU"** - **"Format SD"**.

## **Kamera nezaznamenáva v noci, ale len cez deň:**

Skontrolujte stav batérie. Ak je jeho kapacita menšia ako 20 %, fotoaparát nie je schopný spustiť nočné svetlo. Ak chcete obnoviť funkciu, nabite batériu.

## **TECHNICKÁ PODPORA:**

podpora@evolveo.sk

## **Záruka sa NEvzťahuje na:**

- Používanie zariadenia na iné účely, než na ktoré bolo určené.
- Inštalácia iného firmvéru, ako je nainštalovaný v zariadení.
- Elektrické alebo mechanické poškodenie spôsobené nesprávnym používaním.
- Poškodenie spôsobené prírodnými živlami, ako je voda, oheň, statická elektrina, prepätie atď.
- Poškodenie spôsobené opravou vykonanou nekvalifikovanou osobou.
- Neodborná demontáž alebo zásah do konštrukcie fotoaparátu.
- Nečítelné sériové číslo.
- Kapacita batérie sa zníži po 6 mesiacoch používania



(kapacita batérie/životnosť batérie je garantovaná na 6 mesiacov, potom je jej funkčnosť obmedzená).



## **Likvidácia**

Symbol preškrtnutého kontajnera na výrobku, v sprievodnej dokumentácii alebo na obale vás upozorňuje, že v krajinách EÚ sa všetky elektrické a elektronické zariadenia, batérie a akumulátory musia po skončení ich životnosti likvidovať oddelene ako súčasť triedeného odpadu. Tieto výrobky nevyhadzujte do netriedeného komunálneho odpadu.



## **VYHLÁSENIE O ZHODE**

Spoločnosť Abacus Electric, s.r.o. týmto vyhlasuje, že výrobok EVOLVEO StrongVision SOLAR WIFI spĺňa požiadavky noriem a predpisov, ktoré sa vzťahujú na daný typ zariadenia, vrátane

smernice RED (2014/53/EÚ) a nasledujúcich noriem:

EN 300 328: Elektromagnetická kompatibilita a rádiové spektrum (ERM) pre širokopásmové prenosové systémy.

EN 301 489-1: Elektromagnetická kompatibilita (EMC) pre rádiové zariadenia a služby.

EN 301 489-17: Špecifické podmienky pre systémy širokopásmového prenosu údajov.

EN 62368-1: Audio/video, informačné a komunikačné technológie - Bezpečnostné požiadavky.

EN 62479: Hodnotenie a preukazovanie zhody rádiových zariadení a zariadení pripojených nízkofrekvenčným napájaním.

Úplné znenie vyhlásenia o zhode nájdete na adrese

<http://ftp.evolveo.com/ce/>.

Dovozca / výrobca  
Abacus Electric, s.r.o.  
Planá 2, 370 01, Česká republika  
E-mail: podpora@evolveo.cz

Vyrobené v Číne

Copyright © Abacus Electric, s.r.o.  
[www.evolveo.com](http://www.evolveo.com)  
[www.facebook.com/EvolveoCZ](https://www.facebook.com/EvolveoCZ)

Všetky práva vyhradené.  
Vzhľad a technické špecifikácie výrobku sa môžu zmeniť  
bez predchádzajúceho upozornenia.

## Table of Contents

|  |     |
|--|-----|
| 1. INTRODUCTION.....                                       | 85  |
| 2. THE MOST UP-TO-DATE VERSION OF THE USER<br>MANUAL ..... | 88  |
| 3. SAFETY WARNINGS AND INSTRUCTIONS .....                  | 88  |
| 4. PACKAGING CONTENT.....                                  | 89  |
| 5. SPECIFICATIONS .....                                    | 90  |
| 6. DESCRIPTION OF EQUIPMENT .....                          | 92  |
| 7. FIRST CONSECRATION .....                                | 94  |
| 8. CAMERA BUTTONS.....                                     | 95  |
| 9. LANGUAGE SETTINGS .....                                 | 97  |
| 10. START ACTIVATION .....                                 | 97  |
| 11. MAIN FUNCTIONS .....                                   | 98  |
| 12. POWER .....  | 99  |
| 13. SOLAR PANEL .....                                      | 100 |
| 14. MEMORY CARD.....                                       | 101 |
| 15. SETTINGS AND DESCRIPTION OF FUNCTIONS<br>.....         | 102 |
| 16. INSTALLATION AND LOCATION.....                         | 107 |
| 17. CONNECTION TO COMPUTER VIA USB.....                    | 109 |
| 18. CONNECTION TO THE WIFI APP.....                        | 110 |
| 19. TROUBLESHOOTING .....                                  | 115 |

## 1. INTRODUCTION

With the **EVOLVEO SOLAR WIFI** photo trap, thanks to the TrailCam Go mobile app, you can easily access the footage stored in the photo trap, view photos and videos, or even change the settings of the device directly from the comfort of your phone. The app allows you to monitor the image in real time, giving you the ability to adjust the position of the photo trap without having to remove it from its location. Another advantage is the ability to manage multiple devices in one application. If you have several photo traps installed, the app allows you to switch, monitor and set them up through one interface. Added to this is a map function that shows you the exact location of each device, you store the location of where the device is located in the app, making it much easier to manage them. The camera does not have GPS.

WiFi connectivity also saves time and effort, as it is no longer necessary to remove the memory card from the photo trap to download footage. Files are saved directly to your phone and can be shared or backed up instantly. This eliminates the risk of data damage or loss when handling the memory card.

The camera is equipped with an infrared PIR sensor that instantly detects movement of people or animals and triggers recording in the form of photos or videos. This data is stored on an SD card with a capacity of up to 128 GB, allowing you to store a large amount of footage. Photo resolution is up to 48 MP and videos can be captured in high quality up to Full HD. Advanced settings such as recording duration, trigger interval, PIR sensor sensitivity and night mode with infrared illumination are also available, ensuring quality recordings even in complete darkness. The camera is easy to use thanks to its clear display and intuitive user interface.

An exceptional feature of this photo trap is that it is powered by an integrated solar panel, which ensures a continuous supply of energy. The solar panel is designed to efficiently convert sunlight into electricity, which not only extends the life of the device but also minimizes the need to frequently charge the built-in battery. Thanks to its weather resistance, the device can operate reliably even in harsh climatic conditions such as rain, snow or high temperatures. This makes the **EVOLVEO SOLAR WIFI** photo trap a solution for long-term monitoring and economical operation.

Installation of the photo trap is simple and flexible. The device can be mounted on a tree or wall using a mounting strap or bracket, and the height from the ground should be adjusted to the size of the object being monitored, usually between 1-2 metres. In addition to monitoring, the recordings can be easily

transferred to a computer via USB cable or directly from a memory card.

## **2. THE MOST UP-TO-DATE VERSION OF THE USER MANUAL**

Due to the ongoing innovation of EVOLVEO products and changes in legislation, you can always find the most up-to-date version of this user manual on the website

[www.evolveo.com](http://www.evolveo.com) or by simply

scanning the QR code shown below with your mobile phone:



## **3. SAFETY WARNINGS AND INSTRUCTIONS**

### **Important notice!!**

- Position the camera so that it does not face directly into the sun, thus preventing accidental activation of the PIR sensor or PIR sensor malfunction.



- Before first use, charge the built-in battery to 100% to ensure operation even when the solar panel is unable to charge the battery.
- If the battery charge drops below 20%, the night light will not activate at night!
- Without the memory card the device is not functional, it is necessary to have it inserted before turning on the camera!
- The moment you switch the camera from OFF to ON mode, a countdown starts in the background and the camera switches to active mode after 2 minutes. The active mode can also be recalled by holding down the TEST button.
- The camera can be secured with a password to enter the menu.
- Never submerge the camera under water or place it under running water.
- Do not expose the camera to high temperatures or place it near an open flame.

#### **4. PACKAGING CONTENT**

- Camera
- Solar panel
- USB-C kabel
- Solar panel holder
- Bolts
- Threaded holder for camera
- Strap for attachment

- User manual

## 5. SPECIFICATIONS

| Specifications        | Value                           |
|-----------------------|---------------------------------|
| Image sensor          | 2 MP colour CMOS                |
| Lens                  | F=3.1 mm, Viewing angle=90°     |
| Night lighting        | 4x IR LED 940nm                 |
| Range of illumination | 20 m                            |
| Memory                | Micro SD card (128GB)           |
| Photo resolution      | 2 ~ 48 MP                       |
| Video resolution      | 720p / 1080p                    |
| PIR motion sensor     | High / Normal / Low sensitivity |
| Reaction time         | 0.6 seconds                     |
| Start-up interval     | 5 s ~ 60 min                    |
| Operating mode        | 24 hours                        |

|                        |                         |
|------------------------|-------------------------|
| Video length           | 3 s ~ 10 min            |
| Power                  | DC 5V 1,5A              |
| Batteries              | Integrated 5000mAh/3.7V |
| Standby time           | 4 months                |
| Standby current        | 0.1 mA                  |
| Dimensions             | 115 × 63 × 75 mm        |
| Weight                 | 0,32 kg                 |
| Temperature resistance | -10 to +70 °C           |
| Humidity               | 5 % ~ 95 %              |
| Waterproofing          | IP65                    |

## 6. DESCRIPTION OF EQUIPMENT

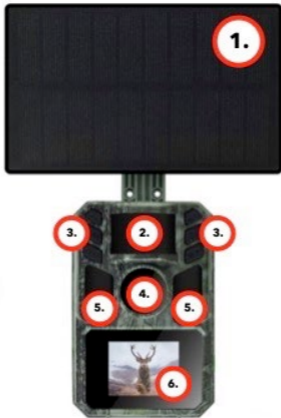

- 1) 1.6W Solar Panel
- 2) PIR motion sensor
- 3) Control buttons

- 4) Camera lens
- 5) IR night light
- 6) Color LCD display

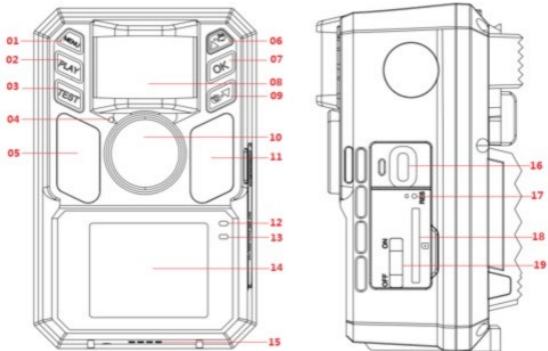

- 1) MENU button
- 2) PLAY button
- 3) TEST button
- 4) Microphone
- 5) IR LED (11)
- 6) Up button
- 7) OK button
- 8) PIR sensor
- 9) Down button
- 10) Camera lens

- 11) IR LED
- 12) Status LED
- 13) Illuminance sensor
- 14) Colour LCD display
- 15) Speaker
- 16) USB-C Konektor
- 17) RESET button
- 18) Micro SD card slot
- 19) ON/OFF switch

## 7. FIRST CONSECRATION

### 1. Turn on

Turn on the camera and slide the switch from OFF to ON. The camera turns on and the preview interface is displayed on the LCD screen.

Remark: In this mode, the camera does not automatically take photos or record videos. Charge the camera to 100% before first use

Once the system has started, you will complete the language, time and date settings, format the Micro SD card and perform the next steps using the "up" and "down" buttons and the "OK" key .

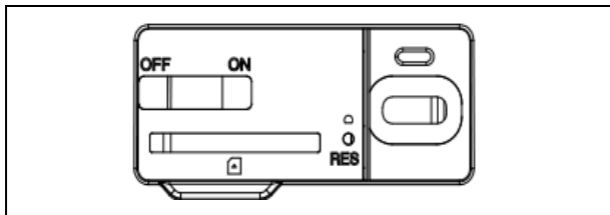

## 8. CAMERA BUTTONS

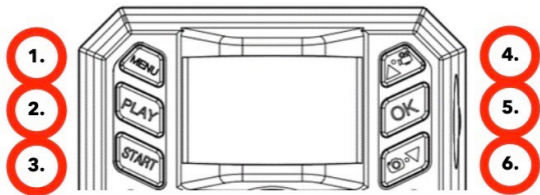

|    |      |  |
|----|------|--|
| 1. | MENU | <p>1. In the preview interface, briefly press the <b>"MENU"</b> button to enter the settings menu, press <b>"MENU"</b> again to exit the settings .</p> <p>2. In playback mode, enter the option for deleting and protecting files by briefly pressing the <b>"MENU"</b> button.</p> |
| 2. | PLAY | <p>In the preview interface, briefly press the <b>"PLAY"</b> button to enter file playback mode.</p>   |
| 3. | TEST | <p>After setting all parameters, press the</p>   |

|    |                  |  |
|----|------------------|--|
|    |                  | <p><b>"TEST"</b> button . The display will show the selected shooting mode and start counting down. When the countdown expires, the photo trap switches to active mode.</p>  |
| 4. | Top /<br>Record  | <p>Press the <b>"UP"</b> button to switch the screen preview to video recording mode.</p> <p>2. In the setup and playback modes, briefly press the <b>"UP"</b> button to scroll up.</p>  |
| 5. | OK               | <p>1. In the settings menu, save the settings by briefly pressing the <b>"OK"</b> button .</p> <p>2. In playback mode, briefly press the <b>"OK"</b> button to start/pause the video.</p> <p>3. In the preview interface, a short press on the <b>"OK"</b> button will take photos/videos.</p> |
| 6. | Down /<br>Take a | <p>Press the <b>"DOWN"</b> button to switch the screen preview to shooting mode.</p>   |



|  |         |  |
|--|---------|--|
|  | picture | 2. In the setup and playback modes, briefly press the <b>"DOWN"</b> button to scroll down. |
|--|---------|--|

## 9. LANGUAGE SETTINGS

The camera is in English in the basic settings, to change to your preferred language press the **"MENU"** button . Use the arrow keys to move to **"Language"** and press the **"OK"** button to enter the menu. After pressing the button, you will see the individual setting items, use the arrows to select your preferred language and confirm with **"OK"**. The language will change immediately across the entire device.

## 10. START ACTIVATION

Once you have completed the setup, you can put the camera into an active state, where it will take Photos/Video based on motion detection, according to the settings you specify. To

activate the camera, press the "**TEST**" button. The display will show the selected shooting mode and start counting down. When the countdown expires, the photo trap switches to active mode. In the event of motion detection by a PIR sensor, the camera will record. An SD card must be installed in the camera, without the SD card the camera will not work!

## 11. MAIN FUNCTIONS

- ▶ 48Mpix photos, Full HD video.
- ▶ 90° FOV camera, 90° detection angle - PIR sensor.
- ▶ Trigger speed of 0.6 seconds to record at the right moment.
- ▶ 4 working modes: Camera, Video, Camera&Video, Time-lapse.
- ▶ 4x infrared LEDs, with a range of up to 20 metres.
- ▶ Waterproof camera body.
- ▶ Low power consumption (up to 3-4 months on battery only\*).
- ▶ The date, time, temperature and moon phase directly on the

photo or video.

**\* Battery life depends on the mode selected and the number of videos and photos taken. 3-4 months of endurance is calculated when the camera is set to "Photo" mode, where the camera records 10 photos per day in daylight.**

## 12. POWER

▶ If you know that you will not be using the device for a long time, charge the integrated battery to approx. 80% and switch to OFF mode. If you leave the device with a dead battery, there is a risk of battery cell degradation and camera malfunction.

▶ Due to the large number of modes and settings, the battery life of an active device cannot be specified exactly. Night mode or video recording have high power consumption requirements and significantly reduce battery life.

## 13. SOLAR PANEL

► The device is equipped with a 1.6W solar panel with a 3m cable and USB-C connector.

► The solar panel is supplied with a plastic holder, which is used to attach the panel directly to the body of the photo trap. However, the mount can also be used to mount the solar panel outside the camera. It can be attached with screws to a wall, beam, etc.

► We recommend placing the Solar Panel outside the camera if the camera cannot be placed in a location with good sunlight. Thanks to the long cable, you can place the panel up to 3m away from the camera and get better conditions for charging the integrated battery.

► After using the USB-C connector, always make sure that the large rubber cap is in place and that the USB-C connector cap fits exactly in its cutout, otherwise the waterproofness of the camera cannot be guaranteed.

## 14. MEMORY CARD

▶ The camera supports memory cards up to **128GB, minimum Class 10.**

▶ Before inserting or removing a memory card, you must switch the device off by moving the switch to the **"OFF"** position.

If you handle the card while it is turned on, you may lose data and damage the SD card.

▶ **The camera does not have any built-in memory, you must insert a memory card into the device to use it. For proper operation, it is advisable to format the memory card directly in the camera (MENU - Format SD Card). Or on your computer to the exFAT format. Without a memory card inserted, the main functions of the camera are unavailable.**

▶ A maximum of 128GB memory card can be used. Larger SD cards will not be recognized by the device.

▶ To ensure that the SD card functions properly, avoid contact with moisture. ▶ Ensure that the device is not subjected to

vibration, as the SD card may become detached. Neither the SD card nor the photo trap should be exposed to direct sunlight for extended periods of time.

▶ The camera supports cyclical overwriting, When the SD card memory is exhausted, the camera starts overwriting the oldest files.

▶ Insert the SD card carefully. Press it gently until the card slot mechanism clicks.

▶ To remove the SD card, press on the edge of the card; the card should slide out of the body of the photo trap when the pressure is released. Then you can safely remove it - the camera must always be in the OFF position.

## 15. SETTINGS AND DESCRIPTION OF FUNCTIONS

### 1. Mode

- **Motion detection:** Once the device is started, it will not take pictures or videos at the set interval to avoid filling the SD card with duplicate files.

- **Time-lapse:** Allows you to set the interval for taking pictures, for example to monitor the flowering of plants. The PIR sensor is not active in this mode.

- **Time-lapse video:** Suitable for recording long periods of time such as sunrise or sunset. The PIR sensor is deactivated in this mode.

## 2. Timer

Set the daily working hours during which the device will be active. Outside of this time, the device is in standby mode.

## 3. Recording mode

- Photos, Video, Photos + Video: With motion detection, you can choose whether the device takes only a photo, a video, or both.

## 4. Size Photos

Options: 48 M, 42 M, 36 M, 32 M, 24 M, 20 M, 16 M, 8 M, 4 M, 2 M. Higher resolution provides better quality but takes up more space on the memory card.

## **5. Video resolution**

Options: 1080P, 720P. Higher resolution means better quality, but requires more storage space.

## **6. Series of images**

Set the number of pictures taken per activation: 1 to 5 frames.

## **7. Video length**

Set the duration of each recording from 5 seconds to 3 minutes.

## **8. Sound recording**

Turn on to include audio in the video, turn off to save silent videos.

## **9. Interval**

Set the time interval between each motion detection to avoid duplicate records.

## **10. PIR sensitivity**

Adjust the sensor sensitivity (Low, Medium, High) depending on the environment and desired range.



## **11. Motion filter**

Reduces the number of unwanted PIR sensor accretions - May cause less PIR sensor sensitivity or apparent non-functionality!!

## **12. PIR sensor test**

Used to test the motion sensor, the display shows a counter counting up when motion is detected.

## **13. Range distance**

Adjust the intensity of the illumination (Near, Medium, Far) as required.

## **13. Camera name**

Option to edit the device name.

## **14. Wi-Fi LED indicator**

Switching off Switching on the indicator light for WiFi connection (only for the model with WiFi!

## **15. Date and time**

Set the current date and time.

## **16. Data format**

Options: DD-MM-YY, MM-DD-YY, YY-MM-DD.

## **17. Time format**

Options: 12H, 24H.

## **18. Watermark**

Turn the date and time display on or off for images or videos.

## **19. Rewrite**

If it is active, old records will be overwritten when the card is full. If it is not active, the recording stops.

## **20. Sound alert**

Turn it on/off to control whether the device makes a sound when you press the buttons.

## **21. Format the card**

Format the SD card directly on the device. Warning: Formatting deletes all data.

## **22. Language**

Select the desired language.

### **23. Password:**

Set a four-digit password to secure the device.

### **24. Default settings**

Restores the device to its default settings.

### **25. View Full Version**

Displays the current firmware version and other information about the device.

## **16. INSTALLATION AND LOCATION**

**1. Placement on wall / beam** - Attach the sheet metal part of the bracket with holes to the substrate and mark the future holes, drill the holes with the appropriate drill bit and place the dowels in the drilled holes. Then screw the sheet metal part to the wall using screws.

▶ Attach the camera to the bracket using the screws on the underside.

▶ Rotate the camera on the mount to the

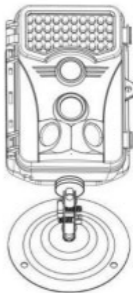

position of your choice, you can see on the display whether it is occupying the position you have selected.

► Secure the bracket with the nut to fix the camera position.

**2. Using the tape** - Push the mounting strap through the bracket on the back of the camera. Tie it to the tree and pull it down with the buckle so that the camera does not move.



**3. Camera placement** - The height of the camera from the ground should vary according to the size of the animal being photographed. In general, the best height is 1-2 metres. The camera should not be pointed at water surfaces as the reflection of the sun can cause the PIR sensors to malfunction. It is a good idea to point the camera towards the north to avoid unwanted PIR activation and possible glare that leads to overexposed images.

Correct installation ✓

Wrong installation ✗

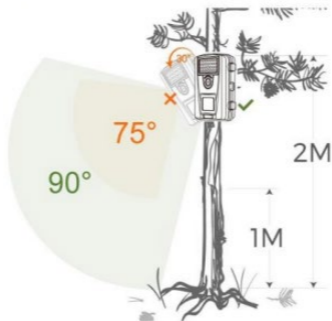

## 17. CONNECTION TO COMPUTER VIA USB

1. Connect the camera to your computer using a USB-A/USB-C data cable. The camera automatically connects to the computer and appears as a "Removable Disk".
2. Open the "DCIM" folder.
3. You can copy or move photo and video files to your computer.  
Alternatively, you can insert the memory card into an SD card

reader and then connect the reader to your computer.

## 18. CONNECTION TO THE WIFI APP

### 1. Download and install the "TrailCam Go" app

**Method 1:** Open Google Play (for Android) or Apple Store (for iOS), search for the "TrailCam Go" app, download and install it on your phone.

**Method 2:** Use your phone's camera (Android or iOS) to scan the QR code provided in the manual and download the "TrailCam Go" app.



## 2. Connect the camera via Wi-Fi

**Switch to ON mode:** Switch the camera to ON mode. Activate both Bluetooth and Wi-Fi on your phone. Open the "TrailCam Go" app. When you first start the app, confirm your privacy consent and make sure the app is properly connected (see Figure 1).

Adding a device: Click the "+" button and select the "Wi-Fi" device type. Make sure the camera is switched on and close by (see Figure 2).

Connecting cameras:

To connect one camera, click on "Connect camera".

To add more cameras, click on "Add more cameras".

Select the Bluetooth name you want to connect to and the device will automatically connect (see Figure 3).



**Temporary WLAN:** When connecting, you will be prompted to use a temporary WLAN. Click on "Connect". After a successful connection, you will be prompted to enter the name or location of the camera, then save this data (see Figure 4).

### **Preview interface and map:**

The camera enters preview mode. Click on "Map" to locate the camera position.

Use the "Camera list" (see Figure 5) to edit the location of



the cameras.

**Remark:** Make sure the location feature on your phone is switched on. The "TrailCam Go" app requires permission to use location data. Click on "Allow in use".

### Information about the facility:

In the main interface, click the preview box in the upper right corner to enter the camera status interface.

Here you can view information such as battery status, available storage and camera name (see Figure 6).

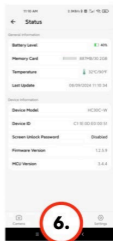
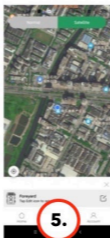

### **Real-time tracking:**

Click on the camera icon to go to the real-time monitoring screen.

In this mode, you can take photos and record videos (see Figure 7).

### **View and manage files:**

Click on the gallery icon to view your saved photos and videos.

Files can be deleted, shared or viewed. The captured files are saved directly to the phone, not to the camera's memory card (see Figure 8).

### **Parameter settings:**

Click the settings icon to enter the parameter interface.

Here you can adjust the time, work mode, and other parameters such as video and photo modes (see Figure 9). The individual settings are identical to those in the device menu.

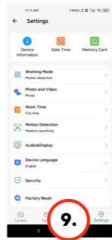

**WARNING:** The WIFI connection of the camera is not used to connect to the Internet. WiFi connects only to your phone, max distance is limited by the environment and can be up to 20m. The phone must have the latest version of the app installed and be within close proximity to the device.

## 19. TROUBLESHOOTING

**The camera does not record photos/video while moving:**

1. Check the PIR sensor for damage or blockage, for example

by a leaf.

2. Test the camera in places where there are no hot spots. The PIR sensor detects motion based on temperature difference, if the camera environment is overheated, the sensor is not activated.
3. In some cases, the water level may cause the PIR sensor to activate unintentionally, in which case turn the camera away from the water level.
4. Set the camera so that it is not pointing directly at the ground.
5. Position the camera so that it does not move and large moving objects, such as the branches of a large tree, are not in the frame.
6. At night, the device can detect movement outside the range of the IR night light, so no moving object will be detected in the photos.
7. Sunset or sunrise may cause the recording to start unintentionally - change the camera position.

8. If the animal/person in front of the camera is moving quickly, the camera may not record them - move the camera further away from the objects, for example away from a trail where wildlife is moving.

### **The camera does not produce any images:**

1. Make sure there is enough free space on the inserted SD card. If the overwrite old files function is disabled, the photo trap is no longer able to save new images when the SD card is full.
2. Check that the integrated battery is sufficiently charged to operate the photo trap.
3. Make sure the switch is in the ON position, not the OFF position.
4. Format the card on your computer to EXFAT format before using it for the first time.

### **The night light doesn't have enough range:**

1. When the battery drops below 20%, the night IR illuminator is not functional.
2. For good quality night shots, place the camera in a dark environment with no other light sources.
3. Try to place the camera where it is surrounded by objects that can reflect IR light. If you place it in an open space, the resulting photo will not be sufficiently illuminated. It's like shining a flashlight into the night sky - even if the flashlight is very powerful, you can't see anything.

### **The camera can't be turned on:**

1. Make sure the battery is charged, or connect the device to a USB-C cable and let it charge properly.

### **The camera does not record photos or videos:**

1. Make sure the SD card has a maximum capacity of 128GB or

less and is at least Class 10.

2. Test whether the SD card is functional in another device.
3. Format the SD card on your computer to the EXFAT file system and then directly in the camera - **"MENU"** - **"Format SD"**.

### **The camera does not record at night, but only during the day:**

Check the battery status. If its capacity is less than 20%, the camera is unable to trigger the night light. To restore the function, charge the battery.

### **TECHNICAL SUPPORT:**

support@evolveo.eu

### **The warranty does NOT cover:**

- Using the equipment for purposes other than those for which it was designed.

- Installing firmware other than that installed on the device.
- Electrical or mechanical damage caused by improper use.
- Damage caused by natural elements such as water, fire, static electricity, power surges, etc.
- Damage caused by repairs carried out by an unqualified person.
- Improper disassembly or tampering with the camera structure.
- Unreadable serial number.
- The battery capacity decreases after 6 months of use (battery capacity / battery life is guaranteed for 6 months, after that its functionality).



## **Disposal**

The crossed-out container symbol on the product, in the accompanying documentation or on the packaging reminds you



that in EU countries, all electrical and electronic equipment, batteries and accumulators must be disposed of separately at the end of their useful life as part of sorted waste. Do not dispose of these products in unsorted municipal waste.



## **DECLARATION OF CONFORMITY**

Abacus Electric, s.r.o. hereby declares that the EVOLVEO StrongVision SOLAR WIFI product meets the requirements of the standards and regulations that are relevant to the type of equipment, including the RED Directive (2014/53/EU), and the following standards:

EN 300 328: Electromagnetic compatibility and radio spectrum (ERM) for broadband transmission systems.

EN 301 489-1: Electromagnetic compatibility (EMC) for radio equipment and services.

EN 301 489-17: Specific conditions for broadband data transmission systems.

EN 62368-1: Audio/video, information and communication technologies - Safety requirements.

EN 62479: Evaluation and demonstration of conformity of radio equipment and equipment connected by low frequency power.

The full text of the Declaration of Conformity can be found at <http://ftp.evolveo.com/ce/>

Importer / Manufacturer  
Abacus Electric, s.r.o.  
Planá 2, 370 01, Czech Republic  
Email: [podpora@evolveo.cz](mailto:podpora@evolveo.cz)

Made in China

Copyright © Abacus Electric, s.r.o.  
[www.evolveo.com](http://www.evolveo.com)  
[www.facebook.com/EvolveoCZ](https://www.facebook.com/EvolveoCZ)

All rights reserved.

The appearance and technical specifications of the product  
are subject to change without notice.

## Tartalomjegyzék

|  |     |
|--|-----|
| 1. BEVEZETÉS .....                                       | 125 |
| 2. A FELHASZNÁLÓI KÉZIKÖNYV LEGFRISSEBB<br>VERZIÓJA..... | 128 |
| 3. BIZTONSÁGI FIGYELMEZTETÉSEK ÉS<br>UTASÍTÁSOK.....     | 129 |
| 4. CSOMAGOLÁSI TARTALOM.....                             | 130 |
| 5. SPECIFIKÁCIÓK.....                                    | 130 |
| 6. A BERENDEZÉS LEÍRÁSA.....                             | 132 |
| 7. ELSŐ FELSZENTELÉS .....                               | 134 |
| 8. KAMERA GOMBOK .....                                   | 135 |
| 9. NYELVI BEÁLLÍTÁSOK .....                              | 138 |
| 10. AKTIVÁLÁS INDÍTÁSA .....                             | 138 |
| 11. FŐ FUNKCIÓK.....                                     | 139 |
| 12. POWER .....  | 140 |
| 13. NAPELEMES PANEL.....                                 | 141 |
| 14. MEMORY CARD .....                                    | 142 |
| 15. BEÁLLÍTÁSOK ÉS FUNKCIÓK LEÍRÁSA .....                | 144 |
| 16. TELEPÍTÉS ÉS ELHELYEZÉS .....                        | 149 |
| 17. CSATLAKOZÁS A SZÁMÍTÓGÉPHEZ USB-N<br>KERESZTÜL ..... | 151 |
| 18. KAPCSOLAT A WIFI ALKALMAZÁSSAL .....                 | 152 |
| 19. HIBAELHÁRÍTÁS.....                                   | 158 |

## 1. BEVEZETÉS

Az **EVOLVEO SOLAR WIFI** fotócsapdával a TrailCam Go mobilalkalmazásnak köszönhetően egyszerűen hozzáférhet a fotócsapdában tárolt felvételekhez, megtekintheti a fényképeket és videókat, vagy akár közvetlenül a telefonjáról módosíthatja a készülék beállításait. Az alkalmazás lehetővé teszi a kép valós idejű nyomon követését, így a fotócsapda pozícióját anélkül módosíthatja, hogy azt el kellene távolítania a helyéről. További előnye, hogy egy alkalmazásban több eszközt is kezelhet. Ha több fotócsapda van telepítve, az alkalmazás lehetővé teszi, hogy egyetlen felületen keresztül váltson, felügyelje és állítsa be őket. Ehhez hozzáadódik egy térkép funkció, amely megmutatja az egyes eszközök pontos helyét, az alkalmazásban tárolja az eszköz helyét, így sokkal könnyebben kezelheti őket. A kamera nem rendelkezik GPS-szel.

A WiFi-kapcsolat időt és energiát is megtakarít, mivel a felvételek letöltéséhez már nem kell kivenni a memóriakártyát a fotócsapdából. A fájlok közvetlenül a telefonra kerülnek mentésre, és azonnal megoszthatók vagy biztonsági mentést végezhetnek. Ez kiküszöböli az adatkárosodás vagy -vesztés kockázatát a memóriakártya kezelése során.

A kamera infravörös PIR-érezkelővel van felszerelve, amely azonnal érzékeli az emberek vagy állatok mozgását, és fényképek vagy videók formájában felvételt indít. Ezeket az adatokat egy akár 128 GB kapacitású SD-kártyán tárolja, így nagy mennyiségű felvétel tárolható. A fényképek felbontása akár 48 MP, a videók pedig akár Full HD minőségben is rögzíthetők. Olyan speciális beállítások is rendelkezésre állnak, mint a felvétel időtartama, az indítási időköz, a PIR-érezkelő érzékenysége és az infravörös megvilágítással ellátott éjszakai üzemmód, amelyek még teljes sötétségben is minőségi

felvételeket biztosítanak. A kamera használata egyszerű, köszönhetően az áttekinthető kijelzőnek és az intuitív kezelőfelületnek.

A fotócsapda kivételes tulajdonsága, hogy beépített napelemmel működik, amely folyamatos energiaellátást biztosít. A napelemet úgy tervezték, hogy hatékonyan alakítsa át a napfényt elektromos árammá, ami nemcsak a készülék élettartamát hosszabbítja meg, hanem a beépített akkumulátor gyakori töltésének szükségességét is minimalizálja.

Időjárásállóságának köszönhetően a készülék még olyan zord éghajlati körülmények között is megbízhatóan működik, mint az eső, a hó vagy a magas hőmérséklet. Ez teszi az **EVOLVEO SOLAR WIFI** fotócsapdát a hosszú távú megfigyelés és a gazdaságos üzemeltetés megoldásává.

A fotócsapda telepítése egyszerű és rugalmas. A készüléket egy rögzítőpánt vagy konzol segítségével fára vagy falra lehet

szerezni, és a földtől mért magasságot a megfigyelt objektum méretéhez kell igazítani, általában 1-2 méter között. A megfigyelés mellett a felvételek egyszerűen átvihetők számítógépre USB-kábelen keresztül vagy közvetlenül memóriakártyáról.

## **2. A FELHASZNÁLÓI KÉZIKÖNYV LEGFRISSEBB VERZIÓJA**

Az EVOLVEO termékek folyamatos megújulása és a jogszabályi változások miatt a jelen használati útmutató mindig a legfrissebb változatát találja meg a [www.evolveo.com](http://www.evolveo.com) weboldalon , vagy egyszerűen az alább látható QR-kódot beolvastva mobiltelefonjával:





### 3. BIZTONSÁGI FIGYELMEZTETÉSEK ÉS UTASÍTÁSOK

#### Fontos értesítés!!!

- A kamerát úgy helyezze el, hogy ne nézzen közvetlenül a nap felé, így megakadályozza a PIR-érezkelő véletlen aktiválódását vagy a PIR-érezkelő meghibásodását.
- Az első használat előtt töltsse fel a beépített akkumulátort 100%-ra, hogy a működés akkor is biztosított legyen, ha a napelem nem képes az akkumulátort tölteni.
- Ha az akkumulátor töltöttsége 20% alá csökken, az éjszakai fény éjszaka nem fog bekapcsolni!
- A memóriakártya nélkül a készülék nem működik, a fényképezőgép bekapcsolása előtt be kell helyezni!
- Abban a pillanatban, amikor a kamerát OFF üzemmódból ON üzemmódba kapcsolja, a háttérben elindul egy visszaszámlálás, és a kamera 2 perc múlva aktív üzemmódba kapcsol. Az aktív üzemmód a TEST gomb lenyomva tartásával is előhívható.
- A kamera jelszóval védhető a menübe való belépéshez.
- Soha ne merítse a kamerát víz alá, és ne tegye folyó víz alá.
- Ne tegye ki a fényképezőgépet magas hőmérsékletnek, és ne tegye nyílt láng közelébe.

## 4. CSOMAGOLÁSI TARTALOM

- Kamera
- Napelem
- USB-C kábel
- Napelem tartó
- Csavarok
- Menetes tartó a fényképezőgéphez
- Pánt a rögzítéshez
- Felhasználói kézikönyv

## 5. SPECIFIKÁCIÓK

| Műszaki adatok          | Érték                          |
|-------------------------|--------------------------------|
| Képezékelő              | 2 MP színes CMOS               |
| Objektív                | F=3,1 mm, betekintési szög=90° |
| Éjszakai világítás      | 4x IR LED 940nm                |
| Megvilágítási tartomány | 20 m                           |
| Memória                 | Micro SD kártya (128 GB)       |
| Fénykép felbontása      | 2 ~ 48 MP                      |

|                         |                                       |
|-------------------------|---------------------------------------|
| Videó felbontás         | 720p / 1080p                          |
| PIR mozgásérzékelő      | Magas / Normál / Alacsony érzékenység |
| Reakcióidő              | 0,6 másodperc                         |
| Indítási időköz         | 5 s ~ 60 perc                         |
| Működési mód            | 24 óra                                |
| Videó hossza            | 3 s ~ 10 perc                         |
| Teljesítmény            | DC 5V 1,5A                            |
| Akkumulátorok           | Integrált 5000mAh/3.7V                |
| Készenléti idő          | 4 hónap                               |
| Készenléti áram         | 0,1 mA                                |
| Méreték                 | 115 × 63 × 75 mm                      |
| Súly                    | 0,32 kg                               |
| Hőmérsékleti ellenállás | -10 és +70 °C között                  |
| Páratartalom            | 5 % ~ 95 %                            |
| Vízszigetelés           | IP65                                  |

## 6. A BERENDEZÉS LEÍRÁSA

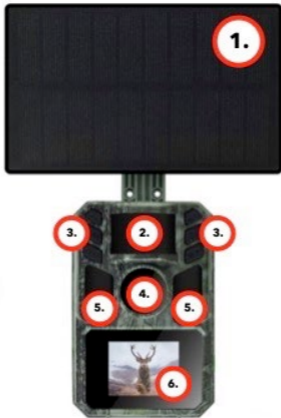

1) 1.6W napelem

2) PIR mozgásérzékelő

3) Vezérlőgombok

4) Kamera objektív

5) IR éjszakai fény

6) Színes LCD kijelző

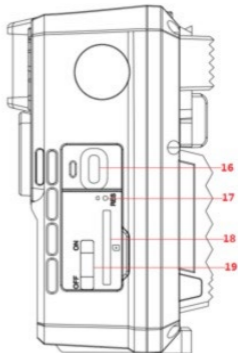
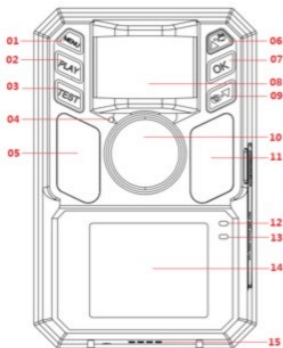

1) MENÜ gomb

2) PLAY gomb

3) TEST gomb

4) Mikrofon

5) IR LED (11)

6) Fel gomb

7) OK gomb

8) PIR érzékelő

9) Le gomb

10) Kamera objektív

11) IR LED

12) Állapot LED

13) Fényerősség-érzékelő

14) Színes LCD kijelző

15) Hangszóró

16) USB-C csatlakozó

17) RESET gomb

18) Micro SD kártya foglalat

19) ON/OFF kapcsoló

## 7. ELSŐ FELSZENTELES

### 1. Kapcsolja be

Kapcsolja be a fényképezőgépet, és csúsztassa a kapcsolót OFF-ról ON-ra. A fényképezőgép bekapcsol, és az LCD-képernyőn megjelenik az előnézeti felület.

Megjegyzés: Ebben az üzemmódban a fényképezőgép nem készít automatikusan fényképeket vagy rögzít videókat. Első használat előtt töltsse fel a fényképezőgépet 100%-ra

A rendszer elindítása után befejezi a nyelv, az idő és a dátum beállításait, formázza a Micro SD kártyát, és a **"fel"** és **"le"** gombok, valamint az **"OK"** gomb segítségével elvégzi a következő lépéseket .

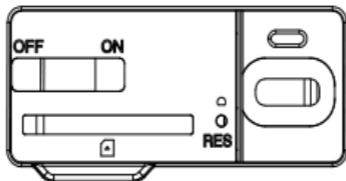

## 8. KAMERA GOMBOK

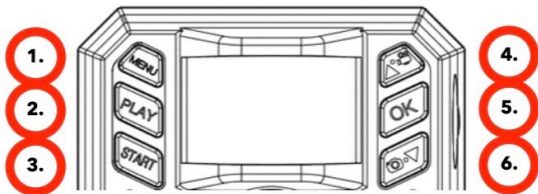

1.

MENU

1. Az előnézeti felületen nyomja meg röviden a **"MENU"** gombot a beállítások menübe való belépéshez, majd nyomja meg újra a **"MENU"** gombot a

|    |                 |  |
|----|-----------------|--|
|    |                 | <p>beállításokból való kilépéshez .</p> <p>2. A lejátszási módban a <b>"MENU "</b> gomb rövid megnyomásával lépjen be a fájlok törlésének és védelmének lehetőségébe.</p>  |
| 2. | PLAY            | <p>Az előnézeti felületen nyomja meg röviden a <b>"PLAY"</b> gombot a fájllejátszási módba való belépéshez.</p>  |
| 3. | TEST            | <p>Az összes paraméter beállítása után nyomja meg a <b>"TEST"</b> gombot. A kijelzőn megjelenik a kiválasztott felvételi mód és elkezdődik a visszaszámlálás. A visszaszámlálás lejártával a fotócsapda aktív üzemmódba kapcsol.</p> |
| 4. | Top /<br>Rekord | <p>Nyomja meg a <b>"FEL"</b> gombot a képernyő előnézet videófelvételi módra való átkapcsolásához.</p>   |



|    |                              |   |
|----|------------------------------|---|
|    |                              | <p>2. A beállítási és lejátszási módban nyomja meg röviden a <b>"UP"</b> gombot a felfelé görgetéshez.</p>  |
| 5. | OK                           | <p>1. A beállítások menüben mentse el a beállításokat az <b>"OK"</b> gomb rövid megnyomásával.</p> <p>2. Lejátszási módban nyomja meg röviden az <b>"OK"</b> gombot a videó elindításához/szüneteltetéséhez.</p> <p>3. Az előnézeti felületen az <b>"OK"</b> gomb rövid megnyomásával fényképeket/videókat készíthet.</p> |
| 6. | Le /<br>Készíts<br>egy képet | <p>Nyomja meg a <b>"LE"</b> gombot a képernyő előnézet felvételkészítési módra történő átkapcsolásához.</p> <p>2. A beállítási és lejátszási módban</p>   |

|  |  |   |
|--|--|---|
|  |  | nyomja meg röviden a <b>"LE"</b> gombot a lefelé görgetéshez. |
|--|--|---|

## 9. NYELVI BEÁLLÍTÁSOK

A kamera alapbeállításai angol nyelven vannak megadva, a kívánt nyelvre való átváltáshoz nyomja meg a **"MENU"** gombot. A nyílbillentyűkkel lépjen a **"Nyelv" men** üpontra, majd nyomja meg az **"OK"** gombot a menübe való belépéshez. A gomb megnyomása után megjelennek az egyes beállítási elemek, válassza ki a nyilakkal a kívánt nyelvet, és erősítse meg az **"OK" gomb** megnyomásával. A nyelv azonnal megváltozik az egész készüléken.

## 10. AKTIVÁLÁS INDÍTÁSA

Ha befejezte a beállítást, a kamerát aktív állapotba helyezheti, ahol a mozgásérzékelés alapján, az Ön által megadott

beállításoknak megfelelően fényképeket/videókat készít. A kamera aktiválásához nyomja meg a **"TEST"** gombot. A kijelzőn megjelenik a kiválasztott felvételi mód és elkezdődik a visszaszámlálás. A visszaszámlálás lejártával a fotócsapda aktív üzemmódba kapcsol. A PIR-érezkelő által érzékelt mozgás esetén a kamera rögzít. A kamerába SD-kártyát kell beszerezni, SD-kártya nélkül a kamera nem működik!

## 11. FŐ FUNKCIÓK

- ▶ 48Mpix fotografie, Full HD video.
- ▶ 90° FOV kamera, 90° érzékelési szög - PIR érzékelő.
- ▶ 0,6 másodperces kioldási sebesség a megfelelő pillanatban történő felvételhez.
- ▶ 4 munkamód: Kamera, videó, kamera&videó, time-lapse.
- ▶ 4x infravörös LED, akár 20 méteres hatótávolsággal.
- ▶ Vízálló kameraváz.
- ▶ Alacsony energiafogyasztás (akár 3-4 hónapig csak

akkumulátorral\*).

► A dátum, az idő, a hőmérséklet és a holdfázis közvetlenül a fényképen vagy videón.

**\* Az akkumulátor élettartama a kiválasztott üzemmódtól és a felvett videók és fényképek számától függ. A 3-4 hónapos élettartamot akkor számoljuk ki, ha a fényképezőgép "Fotó" üzemmódba van állítva, ahol a fényképezőgép napi 10 fényképet rögzít nappali fényben.**

## 12. POWER

► Ha tudja, hogy hosszabb ideig nem fogja használni a készüléket, töltsse fel a beépített akkumulátort kb. 80%-ra, és kapcsolja OFF üzemmódba. Ha lemerült akkumulátorral hagyja a készüléket, fennáll az akkumulátorcellák leépülésének és a kamera meghibásodásának veszélye.

► Az üzemmódok és beállítások nagy száma miatt egy aktív készülék akkumulátorának élettartama nem határozható meg pontosan. Az éjszakai üzemmód vagy a videofelvétel nagy energiaigényű, és jelentősen csökkenti az akkumulátor élettartamát.

### 13. NAPELEMES PANEL

► A készülék 1,6 W-os napelemmel van felszerelve, 3 méteres kábellel és USB-C csatlakozóval.

► A napelemhez egy műanyag tartó tartozik, amellyel a napelem közvetlenül a fotócsapda testére rögzíthető. A tartó azonban arra is használható, hogy a napelemet a kamerán kívülre szerelje. Csavarokkal rögzíthető falhoz, gerendához stb.

► Javasoljuk, hogy a napelemet a fényképezőgépen kívül helyezze el, ha a fényképezőgépet nem lehet jó napfényű helyen elhelyezni. A hosszú kábelnek köszönhetően a panelt akár 3 méterre is elhelyezheti a kamerától, és jobb feltételeket

biztosíthat a beépített akkumulátor töltéséhez.

► Az USB-C csatlakozó használata után mindig győződjön meg arról, hogy a nagy gumidugó a helyén van, és hogy az USB-C csatlakozó sapkája pontosan illeszkedik a kivágásba, különben a fényképezőgép vízállósága nem garantálható.

## 14. MEMORY CARD

► A fényképezőgép legfeljebb **128 GB-os, legalább 10-es osztályú** memóriakártyákat támogat.

► Mielőtt memóriakártyát helyezne be vagy távolítana el, kapcsolja ki a készüléket a kapcsoló **"OFF"** állásba állításával. Ha bekapcsolt állapotban kezeli a kártyát, elveszítheti az adatokat és károsíthatja az SD-kártyát.

► **A fényképezőgép nem rendelkezik beépített memóriával, használatához memóriakártyát kell behelyeznie a készülékbe. A megfelelő működés érdekében célszerű a memóriakártyát közvetlenül a fényképezőgépben formázni**

**(MENÜ - SD kártya formázása). Vagy a számítógépen az exFAT formátumra. Behelyezett memóriakártya nélkül a fényképezőgép fő funkciói nem állnak rendelkezésre.**

- ▶ Legfeljebb 128 GB-os memóriakártya használható. A nagyobb SD-kártyákat a készülék nem ismeri fel.
- ▶ Az SD-kártya megfelelő működésének biztosítása érdekében kerülje a nedvességgel való érintkezést. ▶ Ügyeljen arra, hogy a készülék ne legyen kitéve rázkódásnak, mert az SD-kártya leválhat. Sem az SD-kártyát, sem a fotócsapdát nem szabad hosszabb ideig közvetlen napfénynek kitenni.
- ▶ A fényképezőgép támogatja a ciklikus felülírást, Ha az SD-kártya memóriája kimerül, a fényképezőgép elkezd a legrégebbi fájlok felülírását.
- ▶ Óvatosan helyezze be az SD-kártyát. Óvatosan nyomja meg, amíg a kártyafoglalat mechanizmusa be nem kattant.
- ▶ Az SD-kártya eltávolításához nyomja meg a kártya szélét; a nyomás elengedésekor a kártyának ki kell csúsznia a

fényképezőgép testéből. Ezután nyugodtan eltávolíthatja - a fényképezőgépnek mindig kikapcsolt helyzetben kell lennie.

## 15. BEÁLLÍTÁSOK ÉS FUNKCIÓK LEÍRÁSA

### 1. Mód

- **Mozgásérzékelés:** A készülék elindítása után a beállított időközönként nem készít képeket vagy videókat, hogy elkerülje az SD-kártya duplikált fájlokkal való megtöltését.

- **Időzített felvétel:** Lehetővé teszi a képkészítési időköz beállítását, például a növények virágzásának megfigyelésére. A PIR-érzékelő ebben az üzemmódban nem aktív.

- **Time-lapse videó:** Alkalmas hosszú időszakok, például napfelkelte vagy naplemente rögzítésére. Ebben az üzemmódban a PIR-érzékelő ki van kapcsolva.

### 2. Időzítő

Állítsa be a napi munkaidőt, amely alatt a készülék aktív lesz. Ezen időn kívül a készülék készenléti üzemmódban van.

### 3. Felvételi mód



- Fotók, videó, fotók + videó: A mozgásérzékeléssel kiválaszthatja, hogy a készülék csak fényképet, videót vagy mindkettőt készítsen.

#### **4. Méret Fotók**

Lehetőségek: 48 M, 42 M, 36 M, 32 M, 24 M, 20 M, 16 M, 8 M, 4 M, 2 M. A nagyobb felbontás jobb minőséget biztosít, de több helyet foglal a memóriakártyán.

#### **5. Videó felbontás**

Lehetőségek: 1080P, 720P. A nagyobb felbontás jobb minőséget jelent, de több tárhelyet igényel.

#### **6. Képsorozat**

Az aktiválásonként készített képek számának beállítása: 1-5 képkocka.

#### **7. Videó hossza**

Állítsa be az egyes felvételek időtartamát 5 másodperctől 3 percre.

## **8. Hangfelvétel**

Kapcsolja be a hang felvételéhez a videóba, kapcsolja ki a néma videók mentéséhez.

## **9. Intervall**

Állítsa be az egyes mozgásérzékelések közötti időintervallumot, hogy elkerülje a kétszeres rögzítéseket.

## **10. PIR érzékenység**

Állítsa be az érzékelő érzékenységét (Alacsony, Közepes, Magas) a környezettől és a kívánt hatótávolságtól függően.

## **11. Mozgásszűrő**

Csökkenti a nem kívánt PIR-érzékelő felhalmozódások számát - Kevesebb PIR-érzékelőséget vagy látszólagos működésképtelenséget okozhat!!!

## **12. PIR érzékelő teszt**

A mozgásérzékelő tesztelésére szolgál, a kijelzőn a mozgás érzékelésekor a számláló felfelé számol.

### **13. Távolság**

Szükség szerint állítsa be a fény intenzitását (Közel, Közepes, Távolság).

### **13. Fényképezőgép neve**

Lehetőség az eszköz nevének szerkesztésére.

### **14. LED indikátor Wi-Fi**

Kikapcsolás A WiFi-kapcsolat jelzőfényének bekapcsolása (csak a WiFi-vel rendelkező modell esetében!)

### **15. Dátum és idő**

Az aktuális dátum és idő beállítása.

### **16. Adatformátum**

Lehetőségek: DD-MM-YY, MM-DD-YY, YY-MM-DD.

### **17. Idő formátum**

Lehetőségek: 12H, 24H.

### **18. Vízjel**

A dátum és az idő kijelzésének be- vagy kikapcsolása a képek vagy videók esetében.

## **19. Újraírása**

Ha aktív, a régi rekordok felülíródnak, amikor a kártya megtelt. Ha nem aktív, a felvétel leáll.

## **20. Hangjelzés**

Be/ki kapcsolóval szabályozhatja, hogy a készülék hangot adjon-e a gombok megnyomásakor.

## **21. A kártya formázása**

Formázza az SD-kártyát közvetlenül a készüléken.  
Figyelmeztetés: A formázás törli az összes adatot.

## **22. Nyelv**

Válassza ki a kívánt nyelvet.

## **23. Jelszó:**

Állítson be egy négyjegyű jelszót a készülék védelmére.

## **24. Alapértelmezett beállítások**

Visszaállítja a készülék alapértelmezett beállításait.

## **25. Teljes verzió megtekintése**

Megjeleníti az aktuális firmware-verziót és egyéb

információkat a készülékről.

## 16. TELEPÍTÉS ÉS ELHELYEZÉS

**1. Elhelyezés a falon / gerendán** - Rögzítse a konzol lyukakkal ellátott lemezrészét az aljzathoz, jelölje meg a leendő lyukakat, fúrja ki a lyukakat a megfelelő fúróval, és helyezze a dübeleket a fúrt lyukakba. Ezután csavarozza a fémlemez részt a falhoz csavarokkal.

► Rögzítse a kamerát a konzolhoz az alján lévő csavarokkal.

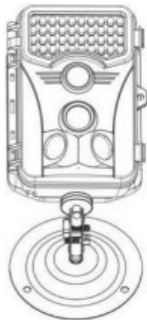

► Forgassa a kamerát a tartóban az Ön által kiválasztott pozícióba, a kijelzőn láthatja, hogy a kamera az Ön által kiválasztott pozícióban van-e.

► Rögzítse a konzolt az anyával a kamera pozíciójának rögzítéséhez.

**2. A szalag használata** - Nyomja át a rögzítőszalagot a kamera hátulján



lévő tartószerkezeten. Kösse a fához, és húzza le a csat segítségével, hogy a kamera ne mozduljon el.

**3. A kamera elhelyezése** - A kamera földtől mért magasságának a fényképezendő állat méretétől függően kell változnia. Általában a legjobb magasság 1-2 méter. A kamerát nem szabad vízfelületre irányítani, mivel a nap visszaverődése a PIR-érzékelők hibás működését okozhatja. Jó ötlet a kamerát észak felé irányítani, hogy elkerülje a nem kívánt PIR-aktiválást és az esetleges tükröződést, ami túlexponált képekhez vezethet.

Correct installation ✓

Wrong installation ✗

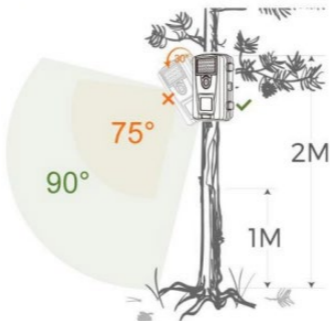

## 17. CSATLAKOZÁS A SZÁMÍTÓGÉPHEZ USB-N KERESZTÜL

1. Csatlakoztassa a fényképezőgépet a számítógéphez egy USB-A/USB-C adatkábel segítségével. A kamera automatikusan csatlakozik a számítógéphez, és "Eltávolítható lemezként" jelenik meg.
2. Nyissa meg a "DCIM" mappát.

3. Fotó- és videofájlokat másolhat vagy mozgathat a számítógépére. Alternatív megoldásként behelyezheti a memóriakártyát egy SD-kártyaolvasóba, majd csatlakoztathatja az olvasót a számítógéphez.

## 18. KAPCSOLAT A WIFI ALKALMAZÁSSAL

### 1. Töltse le és telepítse a "TrailCam Go" alkalmazást

**1. módszer:** Nyissa meg a Google Play (Android) vagy az Apple Store (iOS) alkalmazást, keresse meg a "TrailCam Go" alkalmazást, töltse le és telepítse a telefonjára.

**2. módszer:** Használja a telefonja kameráját (Android vagy iOS) a kézikönyvben található QR-kód beolvasásához és a "TrailCam Go" alkalmazás letöltéséhez.





## **2. Csatlakoztassa a kamerát Wi-Fi-n keresztül**

**Kapcsoljon ON üzemmódba:** Kapcsolja a kamerát ON üzemmódba. Aktiválja a Bluetooth és a Wi-Fi funkciót a telefonon. Nyissa meg a "TrailCam Go" alkalmazást. Az alkalmazás első indításakor erősítse meg az adatvédelmi hozzájárulást, és győződjön meg arról, hogy az alkalmazás megfelelően csatlakozik (lásd az 1. ábrát).

Eszköz hozzáadása: Kattintson a "+" gombra, és válassza ki a "Wi-Fi" eszköztípust. Győződjön meg róla,

hogy a kamera be van kapcsolva és a közelben van (lásd a 2. ábrát).

Kamerák csatlakoztatása:

Egy kamera csatlakoztatásához kattintson a "Kamera csatlakoztatása" gombra.

További kamerák hozzáadásához kattintson a "További kamerák hozzáadása" gombra.

Válassza ki a csatlakozni kívánt Bluetooth nevet, és a készülék automatikusan csatlakozik (lásd a 3. ábrát).

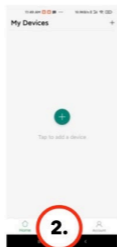
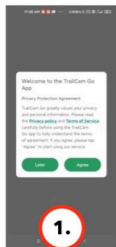

**Ideiglenes WLAN:** Csatlakozáskor a rendszer felszólítja

Önt egy ideiglenes WLAN használatára. Kattintson a "Csatlakozás" gombra. Sikeres csatlakozás után a rendszer felkéri a kamera nevének vagy helyének megadására, majd az adatok mentésére (lásd a 4. ábrát).

### **Előnézeti felület és térkép:**

A fényképezőgép előnézeti módba lép. Kattintson a "Térkép" gombra a kamera pozíciójának meghatározásához.

A "Kamera lista" (lásd az 5. ábrát) segítségével szerkesztheti a kamerák helyét.

**Megjegyzés:** Győződjön meg róla, hogy a telefon helymeghatározó funkciója be van kapcsolva. A "TrailCam Go" alkalmazás engedélyt kér a helymeghatározási adatok használatához. Kattintson a "Használat engedélyezése" gombra.

### **Információk a létesítményről:**

A fő felületen kattintson a jobb felső sarokban lévő előnézeti mezőre a kamera állapotának megjelenítéséhez.

Itt olyan információkat tekinthet meg, mint az akkumulátor állapota, a rendelkezésre álló tárhely és a kamera neve (lásd a 6. ábrát).

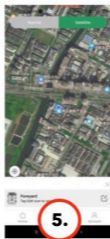

## Valós idejű nyomon követés:

Kattintson a kamera ikonjára a valós idejű felügyeleti képernyőre való áttéréshez.

Ebben az üzemmódban fényképeket készíthet és videókat rögzíthet (lásd a 7. ábrát).

### **Fájlok megtekintése és kezelése:**

Kattintson a galéria ikonra a mentett fényképek és videók megtekintéséhez.

A fájlok törölhetők, megoszthatók vagy megtekinthetők. A rögzített fájlok közvetlenül a telefonra kerülnek mentésre, nem pedig a fényképezőgép memóriakártyájára (lásd a 8. ábrát).

### **Paraméterbeállítások:**

Kattintson a beállítások ikonra a paraméterek felületre való belépéshez.

Itt állíthatja be az időt, a munkamódot és egyéb paramétereket, például a videó- és fotómódot (lásd a 9. ábrát). Az egyes beállítások megegyeznek a készülék menüjében található beállításokkal.

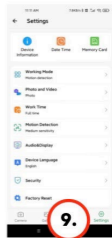

**FIGYELEM:** A kamera WiFi-kapcsolata nem használható internetkapcsolatra. A WiFi csak a telefonhoz csatlakozik, a maximális távolságot a környezet korlátozza, és legfeljebb 20 m lehet. A telefonon az alkalmazás legújabb verziójának kell telepítve lennie, és a készülék közvetlen közelében kell lennie.

## 19. HIBAELHÁRÍTÁS

**A kamera mozgás közben nem rögzít fényképeket/videókat:**

1. Ellenőrizze, hogy a PIR-érezelő nem sérült-e meg vagy nem

- blokkolja-e, például egy falevél.
2. Tesztelje a kamerát olyan helyeken, ahol nincsenek forró pontok. A PIR-érzékelő a hőmérséklet-különbség alapján érzékeli a mozgást, ha a kamera környezete túlmelegszik, az érzékelő nem aktiválódik.
  3. Bizonyos esetekben a vízszint miatt a PIR-érzékelő akaratlanul is aktiválódhat, ebben az esetben fordítsa el a kamerát a vízszinttől.
  4. Állítsa be a kamerát úgy, hogy az ne közvetlenül a földre nézzen.
  5. Helyezze el a kamerát úgy, hogy az ne mozogjon, és nagy mozgó tárgyak, például egy nagy fa ágai ne legyenek a képből.
  6. Éjszaka a készülék képes érzékelni az IR éjszakai fény hatótávolságán kívüli mozgást, így a fényképeken nem jelenik meg mozgó tárgy.
  7. A naplemente vagy napfelkelte miatt a felvétel véletlenül

elindulhat - változtassa meg a kamera helyzetét.

8. Ha a kamera előtt lévő állat/személy gyorsan mozog, előfordulhat, hogy a kamera nem rögzíti őket - vigye a kamerát távolabb a tárgyaktól, például távolabb egy olyan ösvénytől, ahol vadon élő állatok mozognak.

### **A kamera nem készít képeket:**

1. Győződjön meg róla, hogy a behelyezett SD-kártyán elegendő szabad hely van. Ha a régi fájlok felülírása funkció ki van kapcsolva, a fotócsapda már nem tud új képeket menteni, ha az SD-kártya megtelt.
2. Ellenőrizze, hogy a beépített akkumulátor kellően feltöltött-e a fotócsapda működtetéséhez.
3. Győződjön meg róla, hogy a kapcsoló ON (bekapcsolt) és nem OFF (kikapcsolt) állásban van.
4. Formázza a kártyát a számítógépen EXFAT formátumúra, mielőtt először használná.



## **Az éjszakai fénynek nincs elég hatósugara:**

1. Ha az akkumulátor töltöttsége 20% alá csökken, az éjszakai IR-világítás nem működik.
2. Jó minőségű éjszakai felvételek készítéséhez helyezze a fényképezőgépet sötét, más fényforrásoktól mentes környezetbe.
3. Próbálja a kamerát olyan helyre helyezni, ahol olyan tárgyak veszik körül, amelyek visszaverhetik az infravörös fényt. Ha nyílt térben helyezi el, a kapott fénykép nem lesz kellően megvilágítva. Olyan ez, mintha zseblámpával világítanánk az éjszakai égboltra - még ha a zseblámpa nagyon erős is, akkor sem látunk semmit.

## **A kamera nem kapcsolható be:**

1. Győződjön meg róla, hogy az akkumulátor fel van töltve, vagy csatlakoztassa a készüléket egy USB-C kábelhez, és hagyja, hogy megfelelően feltöltődjön.

## **A kamera nem készít fényképeket vagy videókat:**

1. Győződjön meg róla, hogy az SD-kártya maximális kapacitása legfeljebb 128 GB, és legalább 10-es osztályú.
2. Tesztelje, hogy az SD-kártya működőképes-e egy másik eszközben.
3. Formázza az SD-kártyát a számítógépen EXFAT fájlrendszerbe, majd közvetlenül a fényképezőgépen - **"MENÜ"** - **"SD formátum"**.

## **A kamera éjszaka nem rögzít, csak nappal:**

Ellenőrizze az akkumulátor állapotát. Ha a kapacitás 20%-nál kisebb, a kamera nem tudja aktiválni az éjszakai fényt. A funkció visszaállításához töltsse fel az akkumulátort.

## **TECHNIKAI TÁMOGATÁS:**

tamogatas@evolveo.hu

## **A garancia NEM vonatkozik:**

- A berendezésnek a tervezéstől eltérő célokra történő használata.
- A készülékre telepített firmware-től eltérő firmware telepítése.
- Nem megfelelő használatból eredő elektromos vagy mechanikai sérülések.
- Természeti elemek, például víz, tűz, statikus elektromosság, túlfeszültség stb. által okozott károk.
- A szakképzetlen személy által végzett javítások által okozott károk.
- A kamera szerkezetének szakszerűtlen szétszerelése vagy megbabrálása.
- Olvashatatlan sorozatszám.
- Az akkumulátor kapacitása 6 hónapos használat után csökken (az akkumulátor kapacitása / élettartama 6 hónapig garantált, utána a működőképessége csökken).



## **Eltávolítás**

A terméken, a kísérő dokumentációban vagy a csomagoláson található áthúzott tárolóedény szimbólum arra emlékeztet, hogy az EU országában minden elektromos és elektronikus berendezést, elemet és akkumulátort élettartamuk végén külön kell ártalmatlanítani, a szelektív hulladék részeként. Ne dobja ezeket a termékeket a nem válogatott kommunális hulladékba.



## **MEGFELELŐSÉGI NYILATKOZAT**

Az Abacus Electric, s.r.o. kijelenti, hogy az EVOLVEO StrongVision SOLAR WIFI termék megfelel a készüléktípusra vonatkozó szabványok és előírások követelményeinek, beleértve a RED irányelvet (2014/53/EU), valamint a következő

szabványokat:

EN 300 328: Elektromágneses összeférhetőség és rádióspektrum (ERM) a szélessávú átviteli rendszerek számára.

EN 301 489-1: A rádióberendezések és -szolgáltatások elektromágneses összeférhetősége (EMC).

EN 301 489-17: A szélessávú adatátviteli rendszerek különleges feltételei.

EN 62368-1: Audio/video, információs és kommunikációs technológiák - Biztonsági követelmények.

EN 62479: A rádióberendezések és a kisfrekvenciás tápfeszültséggel csatlakoztatott berendezések megfelelőségének értékelése és igazolása.

A megfelelőségi nyilatkozat teljes szövege a <http://ftp.evolveo.com/ce/> oldalon található.

Importőr / gyártó  
Abacus Electric, s.r.o.  
Planá 2, 370 01, Csehország  
Email: [podpora@evolveo.cz](mailto:podpora@evolveo.cz)

Made in China

Copyright © Abacus Electric, s.r.o.  
[www.evolveo.com](http://www.evolveo.com)  
[www.facebook.com/EvolveoCZ](https://www.facebook.com/EvolveoCZ)

Minden jog fenntartva.  
A termék megjelenése és műszaki jellemzői előzetes  
értesítés nélkül változhatnak.

## Tabla de conținut

|   |     |
|---|-----|
| 1. INTRODUCERE .....  | 168 |
| 2. CEA MAI RECENTĂ VERSIUNE A MANUALULUI DE UTILIZARE ..... | 171 |
| 3. AVERTISMENTE ȘI INSTRUCȚIUNI DE SIGURANȚĂ .....          | 172 |
| 4. CONȚINUTUL AMBALAJULUI .....                             | 173 |
| 5. SPECIFICAȚII .....                                       | 173 |
| 6. DESCRIEREA ECHIPAMENTULUI .....                          | 175 |
| 7. PRIMA CONSACRARE .....                                   | 177 |
| 8. BUTOANE CAMERĂ .....                                     | 178 |
| 9. SETĂRI DE LIMBĂ .....                                    | 180 |
| 10. ÎNCEPE ACTIVAREA .....                                  | 181 |
| 11. FUNCȚII PRINCIPALE .....                                | 182 |
| 12. PUTEREA .....   | 183 |
| 13. PANEL SOLAR .....                                       | 184 |
| 14. CARD DE MEMORIE .....                                   | 185 |
| 15. SETĂRI ȘI DESCRIEREA FUNCȚIILOR .....                   | 187 |
| 16. INSTALARE ȘI AMPLASARE .....                            | 192 |
| 17. CONECTARE LA COMPUTER PRIN USB .....                    | 194 |
| 18. CONEXIUNE LA APLICAȚIA WIFI .....                       | 195 |
| 19. DEPANARE .....  | 201 |

## 1. INTRODUCERE

Cu capcana foto **EVOLVEO SOLAR WIFI**, datorită aplicației mobile TrailCam Go, puteți accesa cu ușurință imaginile stocate în capcana foto, puteți vizualiza fotografiile și videoclipuri sau chiar puteți modifica setările dispozitivului direct din confortul telefonului dvs. Aplicația vă permite să monitorizați imaginea în timp real, oferindu-vă posibilitatea de a ajusta poziția capcanei foto fără a fi nevoie să o scoateți din locația sa. Un alt avantaj este capacitatea de a gestiona mai multe dispozitive într-o singură aplicație. Dacă aveți instalate mai multe capcane foto, aplicația vă permite să le comutați, să le monitorizați și să le configurați printr-o singură interfață. La aceasta se adaugă o funcție de hartă care vă arată locația exactă a fiecărui dispozitiv, stocați locația în care se află dispozitivul în aplicație, făcând mult mai ușoară gestionarea acestora. Aparatul foto nu are GPS.



Conectivitatea WiFi economisește, de asemenea, timp și efort, deoarece nu mai este necesar să scoateți cardul de memorie din capcana foto pentru a descărca imagini. Fișierele sunt salvate direct pe telefon și pot fi partajate sau salvate instantaneu. Acest lucru elimină riscul de deteriorare sau pierdere a datelor la manipularea cardului de memorie.

Camera este echipată cu un senzor infraroșu PIR care detectează instantaneu mișcarea persoanelor sau a animalelor și declanșează înregistrarea sub formă de fotografii sau videoclipuri. Aceste date sunt stocate pe un card SD cu o capacitate de până la 128 GB, permițându-vă să stocați o cantitate mare de filmări. Rezoluția fotografiilor este de până la 48 MP, iar clipurile video pot fi capturate la calitate înaltă, până la Full HD. De asemenea, sunt disponibile setări avansate precum durata înregistrării, intervalul de declanșare, sensibilitatea senzorului PIR și modul de noapte cu iluminare în

infraroșu, asigurând înregistrări de calitate chiar și în întuneric complet. Camera este ușor de utilizat datorită afișajului clar și interfeței intuitive cu utilizatorul.

O caracteristică excepțională a acestei capcane foto este faptul că este alimentată de un panou solar integrat, care asigură o aprovizionare continuă cu energie. Panoul solar este conceput pentru a converti eficient lumina soarelui în energie electrică, ceea ce nu numai că prelungește durata de viață a dispozitivului, dar minimizează și nevoia de a încărca frecvent bateria încorporată. Datorită rezistenței sale la intemperii, dispozitivul poate funcționa fiabil chiar și în condiții climatice dificile, cum ar fi ploaie, zăpadă sau temperaturi ridicate. Acest lucru face din capcana foto **EVOLVEO SOLAR WIFI** o soluție pentru monitorizarea pe termen lung și funcționarea economică.

Instalarea capcanei foto este simplă și flexibilă. Dispozitivul poate fi montat pe un copac sau pe un perete folosind o curea

sau un suport de montare, iar înălțimea de la sol trebuie ajustată la dimensiunea obiectului monitorizat, de obicei între 1-2 metri. În plus față de monitorizare, înregistrările pot fi transferate cu ușurință la un computer prin cablu USB sau direct de pe un card de memorie.

## **2. CEA MAI RECENTĂ VERSIUNE A MANUALULUI DE UTILIZARE**

Datorită inovației continue a produselor EVOLVEO și a modificărilor legislative, puteți găsi întotdeauna cea mai actualizată versiune a acestui manual de

utilizare pe site-ul [www.evolveo.com](http://www.evolveo.com) sau prin simpla scanare a codului QR prezentat mai jos cu telefonul mobil:



### 3. AVERTISMENTE ȘI INSTRUCȚIUNI DE SIGURANȚĂ

#### Notă importantă!!

- Poziționați camera astfel încât să nu fie orientată direct spre soare, prevenind astfel activarea accidentală a senzorului PIR sau funcționarea defectuoasă a senzorului PIR.
- Înainte de prima utilizare, încărcați bateria încorporată la 100% pentru a asigura funcționarea chiar și atunci când panoul solar nu poate încărca bateria.
- Dacă încărcarea bateriei scade sub 20%, lumina de noapte nu se va activa noaptea!
- Fără cardul de memorie, dispozitivul nu este funcțional, este necesar ca acesta să fie introdus înainte de a porni camera!
- În momentul în care comutați camera din modul OFF în modul ON, o numărătoare inversă începe în fundal, iar camera trece în modul activ după 2 minute. Modul activ poate fi de asemenea rechemat ținând apăsat butonul TEST.
- Camera poate fi securizată cu o parolă pentru a intra în meniu.
- Nu scufundați niciodată camera sub apă sau nu o puneți sub jet de apă.
- Nu expuneți camera la temperaturi ridicate și nu o plasați în apropierea unei flăcări deschise.

#### 4. CONȚINUTUL AMBALAJULUI

- Aparat foto
- Panou solar
- Cablu USB-C
- Suport panou solar
- Bolțuri
- Suport filetat pentru aparat foto
- Curea pentru fixare
- Manual de utilizare

#### 5. SPECIFICAȚII

| Specificații       | Valoare                            |
|--------------------|------------------------------------|
| Senzor de imagine  | CMOS color de 2 MP                 |
| Lentile            | F=3,1 mm, unghi de vizualizare=90° |
| Iluminat de noapte | 4x IR LED 940nm                    |
| Gama de iluminare  | 20 m                               |
| Memorie            | Micro SD karta (128GB)             |
| Rezoluție foto     | 2 ~ 48 MP                          |

|                           |  |
|---------------------------|--|
| Rezoluție video           | 720p / 1080p                               |
| Senzor de mișcare PIR     | Sensibilitate ridicată / normală / scăzută |
| Timpul de reacție         | 0,6 secunde                                |
| Interval de pornire       | 5 s ~ 60 min                               |
| Modul de funcționare      | 24 de ore                                  |
| Lungime video             | 3 s ~ 10 min                               |
| Putere                    | DC 5V 1,5A                                 |
| Baterie                   | 5000mAh/3.7V integrat                      |
| Timp de așteptare         | 4 luni                                     |
| Curent de așteptare       | 0,1 mA                                     |
| Dimensiuni                | 115 × 63 × 75 mm                           |
| Greutate                  | 0,32 kg                                    |
| Rezistența la temperatură | -10 până la +70 °C                         |
| Umiditate                 | 5 % ~ 95 %                                 |
| Impermeabilizare          | IP65                                       |

## 6. DESCRIEREA ECHIPAMENTULUI

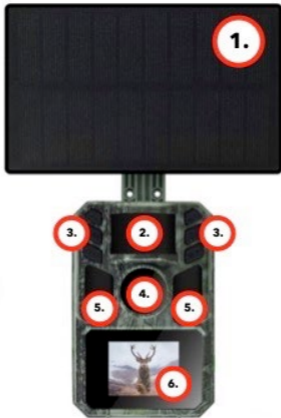

1) 1.6W Panou solar

2) senzor de mișcare PIR

3) Butoane de control

4) Obiectivul aparatului foto

5) Lumină de noapte IR

6) Afișaj LCD color

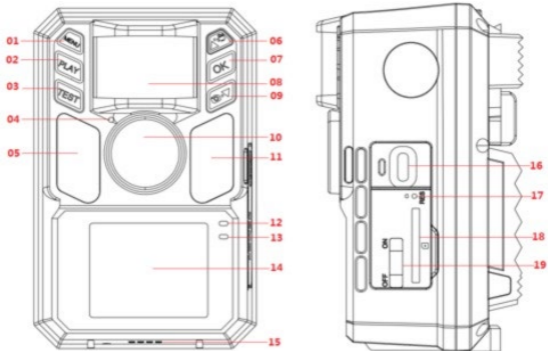

1) Butonul MENU

2) Butonul PLAY

3) Butonul TEST

4) Mikrofon

5) IR LED (11)

6) Butonul sus

7) Butonul OK

8) PIR senzor

9) Butonul jos

10) Obiectivul aparatului foto

11) IR LED

12) LED de stare

13) Senzor de iluminare

14) Afişaj LCD color

15) Difuzor

16) Conector USB-C

17) Butonul RESET

18) Slot pentru card Micro

SD

19) Comutator ON/OFF



## 7. PRIMA CONSACRARE

### 1. Porniți

Porniți camera și glisați comutatorul de la OFF la ON. Aparatul foto pornește și interfața de previzualizare este afișată pe ecranul LCD.

Observație: În acest mod, aparatul foto nu realizează automat fotografii sau înregistrări video. Încărcați camera la 100% înainte de prima utilizare

Odată ce sistemul este pornit, veți finaliza setările de limbă, oră și dată, veți formata cardul Micro SD și veți efectua următorii pași utilizând butoanele "**sus**" și "**jos**" și tasta "**OK**".

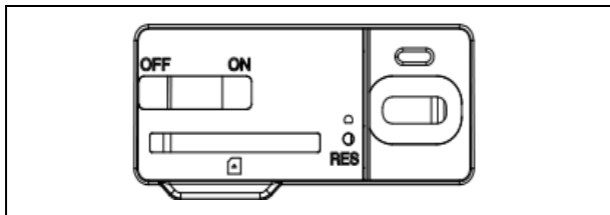

## 8. BUTOANE CAMERA

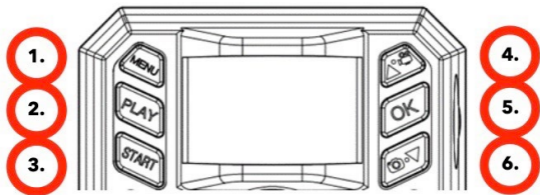

|    |      |  |
|----|------|--|
| 1. | MENU | 1. În interfața de previzualizare, apăsați scurt butonul <b>"MENU"</b> pentru a intra în meniul de setări, apăsați din nou <b>"MENU"</b> pentru a ieși din setări .<br>2. În modul de redare, accesați opțiunea de ștergere și protejare a fișierelor prin apăsarea scurtă a butonului <b>"MENU"</b> . |
| 2. | PLAY | În interfața de previzualizare, apăsați scurt butonul <b>"PLAY"</b> pentru a intra în  |

|    |                       |  |
|----|-----------------------|--|
|    |                       | modul de redare a fișierelor.  |
| 3. | TEST                  | După setarea tuturor parametrilor, apăsați butonul <b>"TEST"</b> . Afișajul va indica modul de fotografiere selectat și va începe numărătoarea inversă. Când numărătoarea inversă expiră, capcana foto trece în modul activ. |
| 4. | Top /<br>Înregistrare | Apăsați butonul <b>"UP"</b> pentru a comuta previzualizarea ecranului la modul de înregistrare video.<br><br>2. În modurile de configurare și redare, apăsați scurt butonul <b>"UP"</b> pentru a derula în sus.              |
| 5. | OK                    | 1. În meniul de setări, salvați setările prin apăsarea scurtă a butonului <b>"OK"</b> .<br><br>2. În modul de redare, apăsați scurt  |

|    |                           |  |
|----|---------------------------|--|
|    |                           | <p>butonul <b>"OK"</b> pentru a porni/opri înregistrarea video.</p> <p>3. În interfața de previzualizare, o apăsare scurtă pe butonul <b>"OK"</b> va face fotografii/videoclipuri.</p>                               |
| 6. | Jos / Faceți o fotografie | <p>Apăsați butonul <b>"DOWN"</b> pentru a comuta previzualizarea ecranului la modul de fotografiere.</p> <p>2. În modurile de configurare și redare, apăsați scurt butonul <b>"DOWN"</b> pentru a derula în jos.</p> |

## 9. SETĂRI DE LIMBĂ

Camera este în limba engleză în setările de bază, pentru a trece la limba preferată, apăsați butonul **"MENU"**. Utilizați tastele săgeată pentru a vă deplasa la **"Language"** și apăsați

butonul **"OK"** pentru a intra în meniu. După apăsarea butonului, veți vedea elementele de setare individuale, utilizați săgețile pentru a selecta limba preferată și confirmați cu **"OK"**. Limba se va schimba imediat pe întregul dispozitiv.

## 10. ÎNCEPE ACTIVAREA

După ce ați finalizat configurarea, puteți pune camera într-o stare activă, în care va face fotografii/video pe baza detectării mișcării, în conformitate cu setările specificate. Pentru a activa camera, apăsați butonul **"TEST"**. Afișajul va indica modul de fotografiere selectat și va începe numărătoarea inversă. Când numărătoarea inversă expiră, capcana foto trece în modul activ. În cazul detectării mișcării de către un senzor PIR, camera va înregistra. Un card SD trebuie să fie instalat în cameră, fără cardul SD camera nu va funcționa!

## 11. FUNCȚII PRINCIPALE

- ▶ 48Mpix fotografie, Full HD video.
- ▶ Cameră cu FOV de 90°, unghi de detecție de 90° - Senzor PIR.
- ▶ Viteză de declanșare de 0,6 secunde pentru a înregistra la momentul potrivit.
- ▶ 4 moduri de lucru: Camera, Video, Camera&Video, Time-lapse.
- ▶ 4x LED-uri infraroșii, cu o rază de acțiune de până la 20 de metri.
- ▶ Corp aparat foto rezistent la apă.
- ▶ Consum redus de energie (până la 3-4 luni numai pe baterie\*).
- ▶ Data, ora, temperatura și faza lunii direct pe fotografie sau videoclip.

**\* Durata de viață a bateriei depinde de modul selectat și de numărul de videoclipuri și fotografiile realizate. Rezistența de 3-4 luni este calculată atunci când camera este setată în modul "Foto", în care camera înregistrează 10 fotografii pe zi la lumina zilei.**

## 12. PUTEREA

► Dacă știți că nu veți utiliza dispozitivul pentru o perioadă lungă de timp, încărcați bateria integrată până la aprox. 80% și treceți la modul OFF. Dacă lăsați dispozitivul cu o baterie descărcată, există riscul de degradare a celulei bateriei și de funcționare defectuoasă a camerei.

► Datorită numărului mare de moduri și setări, durata de viață a bateriei unui dispozitiv activ nu poate fi specificată exact. Modul de noapte sau înregistrarea video au cerințe ridicate de consum de energie și reduc semnificativ durata de viață a

bateriei.

### 13. PANEL SOLAR

- ▶ Dispozitivul este echipat cu un panou solar de 1,6 W cu un cablu de 3 m și un conector USB-C.
- ▶ Panoul solar este furnizat cu un suport din plastic, care este utilizat pentru a fixa panoul direct pe corpul capcanei foto. Cu toate acestea, suportul poate fi utilizat și pentru a monta panoul solar în afara camerei. Acesta poate fi fixat cu șuruburi pe un perete, grindă etc.
- ▶ Vă recomandăm să amplasați panoul solar în afara camerei dacă aceasta nu poate fi amplasată într-o locație cu lumină solară bună. Datorită cablului lung, puteți plasa panoul la o distanță de până la 3 m de cameră și puteți obține condiții mai bune pentru încărcarea bateriei integrate.
- ▶ După utilizarea conectorului USB-C, asigurați-vă întotdeauna că capacul mare de cauciuc este în poziție și că capacul



conectorului USB-C se potrivește exact în decupajul său, în caz contrar impermeabilitatea camerei nu poate fi garantată.

## 14. CARD DE MEMORIE

► Camera acceptă carduri de memorie de până la **128 GB**, **clasa minimă 10**.

► Înainte de a introduce sau scoate un card de memorie, trebuie să opriți dispozitivul prin deplasarea comutatorului în poziția **"OFF"**.

Dacă manevrați cardul în timp ce acesta este pornit, puteți pierde date și deteriora cardul SD.

► Aparatul foto nu are memorie încorporată, trebuie să introduceți un card de memorie în dispozitiv pentru a-l utiliza. Pentru o funcționare corectă, este recomandabil să formatați cardul de memorie direct în cameră (MENIU - Formatare card SD). Sau pe computerul dvs. în formatul exFAT. Fără un card de memorie introdus, funcțiile

## **principale ale aparatului foto nu sunt disponibile.**

- ▶ Poate fi utilizat un card de memorie de maximum 128 GB. Cardurile SD mai mari nu vor fi recunoscute de dispozitiv.
- ▶ Pentru a vă asigura că cardul SD funcționează corect, evitați contactul cu umezeala. ▶ Asigurați-vă că dispozitivul nu este supus la vibrații, deoarece cardul SD se poate desprinde. Nici cardul SD, nici capcana foto nu trebuie să fie expuse la lumina directă a soarelui pentru perioade lungi de timp.
- ▶ Camera acceptă suprascrierea ciclică, Când memoria cardului SD este epuizată, camera începe să suprascrie cele mai vechi fișiere.
- ▶ Introduceți cardul SD cu atenție. Apăsați ușor până când mecanismul fantei pentru card face clic.
- ▶ Pentru a scoate cardul SD, apăsați pe marginea cardului; cardul ar trebui să alunece din corpul capcanei foto atunci când presiunea este eliberată. Apoi îl puteți scoate în siguranță - camera trebuie să fie întotdeauna în poziția OFF.

## 15. SETĂRI ȘI DESCRIEREA FUNCȚIILOR

### 1. Modul

- **Detectarea mișcării:** Odată ce dispozitivul este pornit, acesta nu va face fotografii sau videoclipuri la intervalul setat pentru a evita umplerea cardului SD cu fișiere duplicate.

- **Time-lapse:** Vă permite să setați intervalul pentru realizarea fotografiilor, de exemplu pentru a monitoriza înflorirea plantelor. Senzorul PIR nu este activ în acest mod.

- **Video în timp:** Potrivit pentru înregistrarea perioadelor lungi de timp, cum ar fi răsăritul sau apusul soarelui. Senzorul PIR este dezactivat în acest mod.

### 2. Cronometru

Setați orele de lucru zilnice în timpul cărora dispozitivul va fi activ. În afara acestui interval de timp, dispozitivul este în modul de așteptare.

### 3. Modul de înregistrare

- Fotografie, Video, Fotografie + Video: Cu detectarea

mișcării, puteți alege dacă dispozitivul face doar o fotografie, un videoclip sau ambele.

#### **4. Dimensiune Fotografii**

Opțiuni: 48 M, 42 M, 36 M, 32 M, 24 M, 20 M, 16 M, 8 M, 4 M, 2 M. Rezoluția mai mare oferă o calitate mai bună, dar ocupă mai mult spațiu pe cardul de memorie.

#### **5. Rezoluție video**

Opțiuni: 1080P, 720P. O rezoluție mai mare înseamnă o calitate mai bună, dar necesită mai mult spațiu de stocare.

#### **6. Serie de imagini**

Setați numărul de fotografii făcute per activare: 1 până la 5 cadre.

#### **7. Lungime video**

Setați durata fiecărei înregistrări de la 5 secunde la 3 minute.

#### **8. Înregistrarea sunetului**

Activați pentru a include audio în videoclip, dezactivați pentru a salva videoclipuri silențioase.

## **9. Interval**

Setați intervalul de timp dintre fiecare detectare a mișcării pentru a evita înregistrările duplicate.

## **10. Citlivost PIR**

Reglați sensibilitatea senzorului (scăzută, medie, ridicată) în funcție de mediu și de intervalul dorit.

## **11. Filtru de mișcare**

Reduce numărul de acumulări nedorite ale senzorului PIR - Poate cauza scăderea sensibilității senzorului PIR sau nefuncționalitate aparentă!!

## **12. Test senzor PIR**

Utilizat pentru a testa senzorul de mișcare, afișajul arată un contor care numără atunci când este detectată o mișcare.

## **13. Distanța de acțiune**

Reglați intensitatea iluminării (Aproape, Mediu, Departe) după cum este necesar.

### **13. Numele camerei**

Opțiune pentru a edita numele dispozitivului.

### **14. Indicator LED Wi-Fi**

Oprește / Aprinde indicatorul luminos pentru conexiunea Wi-Fi (numai pentru modelul cu Wi-Fi!)

### **15. Data și ora**

Setați data și ora curentă.

### **16. Formatul datelor**

Opțiuni: DD-MM-YY, MM-DD-YY, YY-MM-DD.

### **17. Formatul timpului**

Opțiuni: 12H, 24H.

### **18. Filigran**

Activați sau dezactivați afișarea datei și orei pentru imagini sau videoclipuri.

### **19. Rescriere**

Dacă este activ, înregistrările vechi vor fi suprascrise atunci când cardul este plin. Dacă nu este activ, înregistrarea se oprește.

## **20. Alertă sonoră**

Activați-l/dezactivați-l pentru a controla dacă dispozitivul emite un sunet atunci când apăsați butoanele.

## **21. Formatați cardul**

Formatați cardul SD direct pe dispozitiv. Avertisment: Formatarea șterge toate datele.

## **22. Limba**

Selectați limba dorită.

## **23. Heslo**

Setați o parolă din patru cifre pentru a securiza dispozitivul.

## **24. Setări implicite**

Restabilește setările implicite ale dispozitivului.

## **25. Vizualizați versiunea completă**

Afișează versiunea curentă a firmware-ului și alte informații despre dispozitiv.

## 16. INSTALARE ȘI AMPLASARE

**1. Amplasarea pe perete / grindă** - Atașați partea de tablă a suportului cu găuri la substrat și marcați viitoarele găuri, găuriți găurile cu burghiul corespunzător și plasați diblurile în găurile găurite. Apoi înșurubați partea de tablă la perete cu ajutorul șuruburilor.

► Atașați camera la suport folosind șuruburile de pe partea inferioară.

► Rotiți camera pe suport în poziția dorită, puteți vedea pe afișaj dacă aceasta ocupă poziția selectată.

► Fixați suportul cu piulița pentru a fixa poziția camerei.



**2. Utilizarea benzii** - Împingeți banda de montare prin suportul de pe partea din spate a camerei.





Legați-l de copac și trageți-l în jos cu catarama, astfel încât camera să nu se miște.

**3. Plasarea camerei** - Înălțimea camerei față de sol trebuie să varieze în funcție de mărimea animalului fotografiat. În general, cea mai bună înălțime este de 1-2 metri. Camera nu trebuie îndreptată spre suprafețe de apă, deoarece reflexia soarelui poate cauza funcționarea defectuoasă a senzorilor PIR. Este o idee bună să îndreptați camera spre nord pentru a evita activarea nedorită a PIR și posibila strălucire care duce la imagini supraexpuse.

Correct installation ✓

Wrong installation ✗

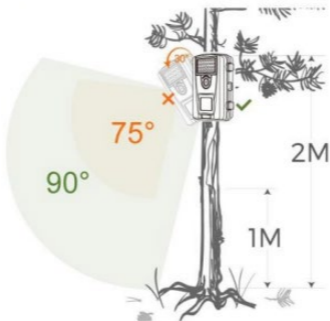

## 17. CONECTARE LA COMPUTER PRIN USB

1. Conectați camera la computer utilizând un cablu de date USB-A/USB-C. Camera se conectează automat la computer și apare ca un "disc amovibil".
2. Deschideți folderul "DCIM".
3. Puteți copia sau muta fișiere foto și video pe computerul dvs.  
Alternativ, puteți introduce cardul de memorie într-un cititor de

carduri SD și apoi să conectați cititorul la computer.

## 18. CONEXIUNE LA APLICAȚIA WIFI

### 1. Descărcați și instalați aplicația "TrailCam Go"

**Metoda 1:** Deschideți Google Play (pentru Android) sau Apple Store (pentru iOS), căutați aplicația "TrailCam Go", descărcați-o și instalați-o pe telefon.

**Metoda 2:** Utilizați camera telefonului (Android sau iOS) pentru a scana codul QR furnizat în manual și descărcați aplicația "TrailCam Go".



## 2. Conectați camera prin Wi-Fi

**Treceți la modul ON:** Comutați camera în modul ON. Activați atât Bluetooth, cât și Wi-Fi pe telefon. Deschideți aplicația "TrailCam Go". La prima pornire a aplicației, confirmați că sunteți de acord cu politica de confidențialitate și asigurați-vă că aplicația este conectată corect (consultați Figura 1).

Adăugarea unui dispozitiv: Faceți clic pe butonul "+" și selectați tipul de dispozitiv "Wi-Fi". Asigurați-vă că camera este pornită și aproape (a se vedea figura 2).

Conectarea camerelor:

Pentru a conecta o cameră, faceți clic pe "Conectare cameră".

Pentru a adăuga mai multe camere, faceți clic pe "Adăugați mai multe camere".

Selectați numele Bluetooth la care doriți să vă conectați

și dispozitivul se va conecta automat (consultați Figura 3).



**WLAN temporar:** La conectare, vi se va solicita să utilizați un WLAN temporar. Faceți clic pe "Conectare". După o conexiune reușită, vi se va solicita să introduceți numele sau locația camerei, apoi să salvați aceste date (consultați Figura 4).

### **Previzualizați interfața și harta:**

Camera intră în modul previzualizare. Faceți clic pe "Hartă" pentru a localiza poziția camerei.

Utilizați "Lista camerelor" (a se vedea figura 5) pentru a modifica locația camerelor.

**Observație:** Asigurați-vă că funcția de localizare de pe telefon este activată. Aplicația "TrailCam Go" necesită permisiune pentru utilizarea datelor de localizare. Faceți clic pe "Permite în utilizare".

### **Informații despre instalație:**

În interfața principală, faceți clic pe caseta de previzualizare din colțul din dreapta sus pentru a intra în interfața de stare a camerei.

Aici puteți vizualiza informații precum starea bateriei, spațiul de stocare disponibil și numele camerei (consultați Figura 6).

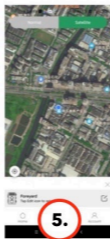

## Urmărire în timp real:

Faceți clic pe pictograma camerei pentru a merge la ecranul de monitorizare în timp real.

În acest mod, puteți face fotografii și înregistra videoclipuri (consultați Figura 7).

## Vizualizați și gestionați fișiere:

Faceți clic pe pictograma galerie pentru a vizualiza fotografiile și clipurile video salvate.

Fișierele pot fi șterse, partajate sau vizualizate. Fișierele capturate sunt salvate direct pe telefon, nu pe cardul de

memorie al aparatului foto (consultați Figura 8).

## Setările parametrilor:

Faceți clic pe pictograma Setări pentru a intra în interfața parametrilor.

Aici puteți regla ora, modul de lucru și alți parametri, cum ar fi modurile video și foto (consultați Figura 9). Setările individuale sunt identice cu cele din meniul dispozitivului.

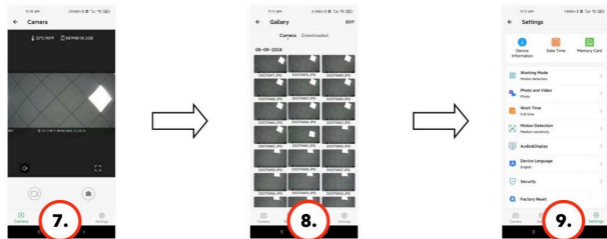

**AVERTISMENT:** Conexiunea WIFI a camerei nu este utilizată pentru conectarea la internet. WiFi se conectează numai la telefonul dvs., distanța maximă este limitată de mediu și poate fi



de până la 20 m. Telefonul trebuie să aibă instalată cea mai recentă versiune a aplicației și să fie în imediata apropiere a dispozitivului.

## 19. DEPANARE

### Camera nu înregistrează fotografiile/video în timpul deplasării:

1. Verificați dacă senzorul PIR este deteriorat sau blocat, de exemplu de o frunză.
2. Testați camera în locuri în care nu există puncte fierbinți. Senzorul PIR detectează mișcarea pe baza diferenței de temperatură, dacă mediul camerei este supraîncălzit, senzorul nu este activat.
3. În unele cazuri, nivelul apei poate cauza activarea neintenționată a senzorului PIR, caz în care întoarceți camera departe de nivelul apei.
4. Setati camera astfel încât să nu fie îndreptată direct spre sol.

5. Poziționați camera astfel încât să nu se miște, iar obiectele mari în mișcare, cum ar fi ramurile unui copac mare, să nu fie în cadru.
6. Noaptea, dispozitivul poate detecta mișcarea în afara razei de acțiune a luminii de noapte IR, astfel încât niciun obiect în mișcare nu va fi detectat în fotografii.
7. Apusul sau răsăritul soarelui pot cauza pornirea neintenționată a înregistrării - schimbați poziția camerei.
8. Dacă animalul/persoana din fața camerei se mișcă rapid, este posibil ca camera să nu îi înregistreze - mutați camera mai departe de obiecte, de exemplu departe de o potecă pe care se mișcă animale sălbatice.

### **Camera nu produce nicio imagine:**

1. Asigurați-vă că există suficient spațiu liber pe cardul SD introdus. Dacă funcția de suprascriere a fișierelor vechi este dezactivată, capcana foto nu mai poate salva imagini noi

atunci când cardul SD este plin.

2. Verificați dacă bateria integrată este suficient de încărcată pentru a pune în funcțiune capcana foto.
3. Asigurați-vă că întrerupătorul este în poziția ON, nu în poziția OFF.
4. Formatați cardul pe computer la formatul EXFAT înainte de a-l utiliza pentru prima dată.

### **Lumina de noapte nu are o rază de acțiune suficientă:**

1. Atunci când bateria scade sub 20%, iluminatorul IR de noapte nu este funcțional.
2. Pentru fotografiile nocturne de bună calitate, plasați camera într-un mediu întunecat, fără alte surse de lumină.
3. Încercați să amplasați camera într-un loc în care să fie înconjurată de obiecte care pot reflecta lumina IR. Dacă îl plasați într-un spațiu deschis, fotografia rezultată nu va fi suficient de luminată. Este ca și cum ai îndrepta o lanternă spre

cerul nopții - chiar dacă lanterna este foarte puternică, nu poți vedea nimic.

### **Camera nu poate fi pornită:**

1. Asigurați-vă că bateria este încărcată sau conectați dispozitivul la un cablu USB-C și lăsați-l să se încarce corespunzător.

### **Camera nu înregistrează fotografii sau clipuri video:**

1. Asigurați-vă că cardul SD are o capacitate maximă de 128 GB sau mai mică și este cel puțin de clasa 10.
2. Testați dacă cardul SD este funcțional în alt dispozitiv.
3. Formatați cardul SD de pe computer la sistemul de fișiere EXFAT și apoi direct în aparat - "**MENIU**" - "**Formatați SD**".

## **Camera nu înregistrează noaptea, ci doar în timpul zilei:**

Verificați starea bateriei. Dacă capacitatea sa este mai mică de 20%, camera nu poate declanșa lumina de noapte. Pentru a restabili funcția, încărcați bateria.

## **SUPPORT TEHNIC:**

suport@evolveo.ro

## **Garanția NU acoperă:**

- Utilizarea echipamentului în alte scopuri decât cele pentru care a fost proiectat.
- Instalarea unui firmware diferit de cel instalat pe dispozitiv.
- Daune electrice sau mecanice cauzate de utilizarea necorespunzătoare.
- Daune cauzate de elemente naturale, cum ar fi apa, focul, electricitatea statică, supratensiunile etc.

- Daune cauzate de reparații efectuate de o persoană necalificată.
- Demontarea necorespunzătoare sau manipularea structurii camerei.
- Număr de serie ilizibil.
- Capacitatea bateriei scade după 6 luni de utilizare (capacitatea / durata de viață a bateriei este garantată timp de 6 luni, apoi pentru funcționalitatea sa).



## **Eliminare**

Simbolul containerului barat de pe produs, în documentația de însoțire sau pe ambalaj vă reamintește că, în țările UE, toate echipamentele electrice și electronice, bateriile și acumulatorii trebuie să fie eliminați separat la sfârșitul duratei lor de viață utilă, ca parte a deșeurilor sortate. Nu aruncați aceste produse în deșeurile municipale nesortate.



## **DECLARAȚIE DE CONFORMITATE**

Abacus Electric, s.r.o. declară prin prezenta că produsul EVOLVEO StrongVision SOLAR WIFI îndeplinește cerințele standardelor și reglementărilor care sunt relevante pentru tipul de echipament, inclusiv Directiva RED (2014/53/EU) și următoarele standarde:

EN 300 328: Compatibilitatea electromagnetică și spectrul radio (ERM) pentru sistemele de transmisie în bandă largă.

EN 301 489-1: Compatibilitate electromagnetică (CEM) pentru echipamente și servicii radio.

EN 301 489-17: Condiții specifice pentru sistemele de transmisie de date în bandă largă.

EN 62368-1: Tehnologii audio/video, de informare și comunicare - Cerințe de siguranță.

EN 62479: Evaluarea și demonstrarea conformității echipamentelor radio și a echipamentelor conectate prin energie de joasă frecvență.

Textul integral al Declarației de conformitate poate fi găsit la <http://ftp.evolveo.com/ce/>

Importator / Producător  
Abacus Electric, s.r.o.  
Planá 2, 370 01, Republica Cehă  
Email: [podpora@evolveo.cz](mailto:podpora@evolveo.cz)

Fabricat în China

Copyright © Abacus Electric, s.r.o.  
[www.evolveo.com](http://www.evolveo.com)  
[www.facebook.com/EvolveoCZ](http://www.facebook.com/EvolveoCZ)

Toate drepturile rezervate.  
Aspectul și specificațiile tehnice ale produsului se pot modifica fără notificare prealabilă.



## Kazalo vsebine

|  |     |
|--|-----|
| 1. UVOD.....   | 210 |
| 2. NAJNOVEJŠO RAZLIČICO UPORABNIŠKEGA<br>PRIROČNIKA..... | 213 |
| 3. VARNOSTNA OPOZORILA IN NAVODILA .....                 | 213 |
| 4. VSEBINA EMBALAŽE.....                                 | 214 |
| 5. SPECIFIKACIJE.....                                    | 215 |
| 6. OPIS OPREME.....                                      | 217 |
| 7. PRVA POSVETITEV .....                                 | 219 |
| 8. GUMBI ZA KAMERO .....                                 | 220 |
| 9. JEZIKOVNE NASTAVITVE .....                            | 222 |
| 10. ZAČETEK AKTIVACIJE.....                              | 223 |
| 11. GLAVNE FUNKCIJE.....                                 | 224 |
| 12. MOČ.....   | 225 |
| 13. SOLARNI PANEL.....                                   | 225 |
| 14. POMNILNIŠKA KARTICA .....                            | 226 |
| 15. NASTAVITVE IN OPIS FUNKCIJ .....                     | 228 |
| 16. NAMESTITEV IN LOKACIJA .....                         | 233 |
| 17. POVEZAVA Z RAČUNALNIKOM PREK VMESNIKA<br>USB.....    | 235 |
| 18. POVEZAVA Z APLIKACIJO WIFI .....                     | 236 |
| 19. ODPRAVLJANJE TEŽAV .....                             | 242 |

## 1. UVOD

S foto pastjo **EVOLVEO SOLAR WIFI** lahko z mobilno aplikacijo TrailCam Go preprosto dostopate do posnetkov, shranjenih v foto past, pregledujete fotografije in videoposnetke ter celo spreminjate nastavitve naprave neposredno iz telefona. Aplikacija vam omogoča spremljanje slike v realnem času, pri čemer lahko prilagodite položaj fotografske pasti, ne da bi vam jo bilo treba odstraniti z lokacije. Druga prednost je možnost upravljanja več naprav v eni aplikaciji. Če imate nameščenih več fotografskih pasti, vam aplikacija omogoča, da jih preklapljate, spremljate in nastavljate prek enega vmesnika. Temu je dodana funkcija zemljevida, ki prikazuje natančno lokacijo vsake naprave, v aplikacijo pa shranite lokacijo, na kateri se naprava nahaja, kar vam olajša upravljanje z njimi. Fotoaparat nima sistema GPS.

Povezljivost WiFi prav tako prihrani čas in trud, saj za prenos posnetkov ni več treba odstraniti pomnilniške kartice iz fotografskega lovilca. Datoteke so shranjene neposredno v telefonu in jih lahko takoj delite ali varnostno kopirate. S tem je odpravljena nevarnost poškodbe ali izgube podatkov pri ravnanju s pomnilniško kartico.

Kamera je opremljena z infrardečim senzorjem PIR, ki takoj zazna gibanje ljudi ali živali in sproži snemanje v obliki fotografij ali videoposnetkov. Ti podatki so shranjeni na kartici SD s kapaciteto do 128 GB, kar vam omogoča shranjevanje velike količine posnetkov. Ločljivost fotografij je do 48 MP, videoposnetke pa lahko snemate v visoki kakovosti do Full HD. Na voljo so tudi napredne nastavitve, kot so trajanje snemanja, interval sprožitve, občutljivost senzorja PIR in nočni način z infrardečo osvetlitvijo, ki zagotavljajo kakovostne posnetke tudi

v popolni temi. Fotoaparat je zaradi preglednega zaslona in intuitivnega uporabniškega vmesnika enostaven za uporabo.

Izjemna lastnost te fotokapice je, da jo napaja vgrajena sončna plošča, ki zagotavlja neprekinjeno oskrbo z energijo. Sončna plošča je zasnovana tako, da sončno svetlobo učinkovito pretvarja v električno energijo, kar ne le podaljša življenjsko dobo naprave, temveč tudi zmanjša potrebo po pogostem polnjenju vgrajene baterije. Zaradi odpornosti proti vremenskim vplivom lahko naprava zanesljivo deluje tudi v težkih podnebnih razmerah, kot so dež, sneg ali visoke temperature. Zaradi tega je foto past **EVOLVEO SOLAR WIFI** rešitev za dolgoročno spremljanje in varčno delovanje.

Namestitev fotografske pasti je preprosta in prilagodljiva. Napravo lahko z montažnim trakom ali nosilcem pritrdite na drevo ali steno, višino od tal pa prilagodite velikosti predmeta, ki ga spremljate, običajno med 1 in 2 metroma. Poleg spremljanja

lahko posnetke preprosto prenesete v računalnik prek kabla USB ali neposredno s pomnilniške kartice.

## **2. NAJNOVEJŠO RAZLIČICO UPORABNIŠKEGA PRIROČNIKA.**

Zaradi nenehnih inovacij izdelkov EVOLVEO in sprememb zakonodaje lahko vedno najdete najnovejšo različico

priročnika na spletnem mestu [www.evolveo.com](http://www.evolveo.com) ali preprosto tako, da z mobilnim telefonom skenirate spodaj prikazano kodo QR:



## **3. VARNOSTNA OPOZORILA IN NAVODILA**

### **Pomembno obvestilo!!**

- Kamero postavite tako, da ni obrnjena neposredno proti soncu, s čimer preprečite naključno aktiviranje senzorja PIR ali nepravilno delovanje senzorja PIR.

- Pred prvo uporabo vgrajeno baterijo napolnite do 100 %, da zagotovite delovanje tudi takrat, ko sončna plošča ne more napolniti baterije.
- Če napolnjenost baterije pade pod 20 %, se nočna lučka ponoči ne bo aktivirala!
- Brez pomnilniške kartice naprava ne deluje, zato jo je treba vstaviti pred vklopom fotoaparata!
- Ko preklopite fotoaparata iz izklopljenega v vklopljeni način, se v ozadju začne odštevanje, fotoaparata pa po 2 minutah preklopi v aktivni način. Aktivni način lahko priključite tudi tako, da pridržite gumb TEST.
- Fotoaparata lahko zavarujete z geslom za vstop v meni.
- Nikoli ne potopite fotoaparata pod vodo ali ga postavite pod tekočo vodo.
- Fotoaparata ne izpostavljajte visokim temperaturam in ga ne postavljajte v bližino odprtega ognja.

#### 4. VSEBINA EMBALAŽE

- Fotoaparata
- Sončna plošča
- Kabel USB-C
- Držalo za sončno ploščo
- Vijaki
- Navojno držalo za fotoaparata
- Trak za pritrditev
- Uporabniški priročnik

## 5. SPECIFIKACIJE

| Specifikacije            | Vrednost                               |
|--------------------------|--|
| Slikovno tipalo          | 2 MP barvni CMOS                       |
| Objektiv                 | F=3,1 mm, kot gledanja=90°             |
| Nočna razsvetljava       | 4x IR LED 940 nm                       |
| Razpon osvetlitve        | 20 m                                   |
| Spomin                   | Kartica Micro SD (128 GB)              |
| Ločljivost fotografij    | 2 ~ 48 MP                              |
| Ločljivost videoposnetka | 720p / 1080p                           |
| Senzor gibanja PIR       | Visoka / normalna / nizka občutljivost |
| Reakcijski čas           | 0,6 sekunde                            |
| Interval zagona          | 5 s ~ 60 min                           |
| Način delovanja          | 24 ur                                  |
| Dolžina                  | 3 s ~ 10 min                           |

|                        |                         |
|------------------------|-------------------------|
| videoposnetka          |                         |
| Napajanje              | DC 5V 1,5A              |
| Baterije               | Vgrajena 5000 mAh/3,7 V |
| Čas pripravljenosti    | 4 mesece                |
| Tok pripravljenosti    | 0,1 mA                  |
| Dimenzije              | 115 × 63 × 75 mm        |
| Teža                   | 0,32 kg                 |
| Temperaturna odpornost | -10 do +70 °C           |
| Vlaga                  | 5 % ~ 95 %              |
| Hidroizolacija         | IP65                    |



## 6. OPIS OPREME

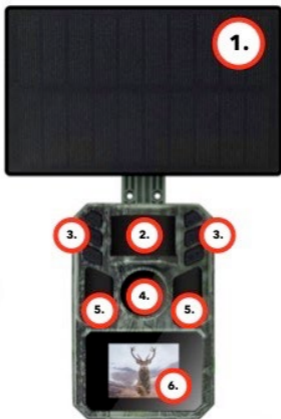

- 1) 1,6W sončna plošča
- 2) Senzor gibanja PIR
- 3) Gumbi za upravljanje

- 4) Objektiv fotoaparata
- 5) IR nočna luč
- 6) Barvni LCD zaslon

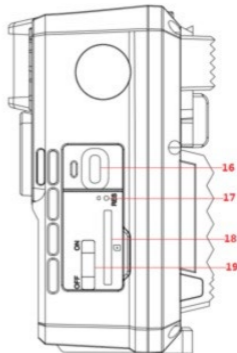
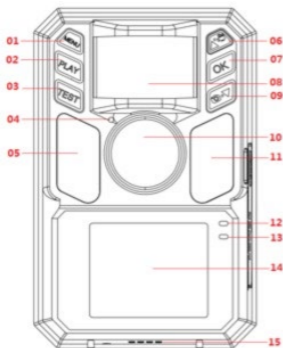

1) Gumb MENU

2) Gumb PLAY

3) Gumb TEST

4) Mikrofon

5) IR LED (11)

6) Gumb navzgor

7) Gumb OK

8) Senzor PIR

9) Gumb navzdol

10) Objektiv fotoaparata

11) IR LED

12) LED dioda stanja

13) Senzor osvetljenosti

14) Barvni LCD-zaslon

15) Govornik

16) Priključek USB-C

17) Gumb RESET

18) Reža za kartico Micro

SD

19) Stikalo za vklop/izklop

## 7. PRVA POSVETITEV

### 1. Vklpite

Vklpite fotoaparat in premaknite stikalo iz položaja OFF v položaj ON. Fotoaparat se vklopi in na LCD-zaslonu se prikaže vmesnik za predogled.

Opomba: V tem načinu fotoaparat ne fotografira ali snema videoposnetkov samodejno. Pred prvo uporabo fotoaparat napolnite do 100 %.

Po zagonu sistema dokončajte nastavitve jezika, časa in datuma, formatirajte kartico Micro SD in izvedite naslednje korake z gumboma "gor" in "dol" ter tipko "OK".

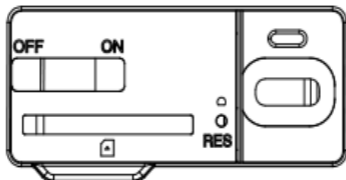

## 8. GUMBI ZA KAMERO

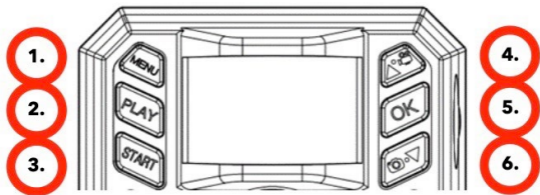

|    |       |  |
|----|-------|--|
| 1. | MENU  | 1. V vmesniku za predogled na kratko pritisnite gumb <b>"MENU"</b> , da vstopite v meni z nastavitvami, in ponovno pritisnite <b>"MENU"</b> , da zapustite nastavitve.<br>2. V načinu predvajanja vstopite v možnost za brisanje in zaščito datotek tako, da na kratko pritisnete gumb <b>"MENU"</b> . |
| 2. | IGRAJ | V vmesniku za predogled na kratko  |

|    |                   |   |
|----|-------------------|---|
|    |                   | pritisnite gumb " <b>PLAY</b> ", da preidete v način predvajanja datotek.   |
| 3. | TEST              | Ko nastavite vse parametre, pritisnite gumb " <b>TEST</b> ". Na zaslonu se prikaže izbrani način fotografiranja in začne odštevanje. Ko se odštevanje izteče, foto past preklopi v aktivni način.             |
| 4. | Na vrh /<br>Zapis | Pritisnite gumb " <b>UP</b> ", da preklopite predogled zaslona v način snemanja videoposnetka.<br><br>2. V načinu nastavitve in predvajanja na kratko pritisnite gumb " <b>UP</b> ", da se pomaknete navzgor. |
| 5. | V REDU            | 1. V meniju nastavitve shranite nastavitve tako, da na kratko pritisnete gumb " <b>OK</b> ".  |

|    |                                 |  |
|----|---------------------------------|--|
|    |                                 | <p>2. V načinu predvajanja na kratko pritisnite gumb <b>"OK"</b>, da zaženete/zaustavite videoposnetek.</p> <p>3. V vmesniku za predogled s kratkim pritiskom na gumb <b>"OK"</b> posnamete fotografije/videoposnetke.</p> |
| 6. | Navzdol /<br>Posnemite<br>sliko | <p>Pritisnite gumb <b>"DOWN"</b>, da preklopite zaslonski predogled v način fotografiranja.</p> <p>2. V načinu nastavitve in predvajanja na kratko pritisnite gumb <b>"DOWN"</b>, da se pomaknete navzdol.</p>             |

## 9. JEZIKOVNE NASTAVITVE

Kamera je v osnovnih nastavitvah v angleškem jeziku, če želite preklopiti na želeni jezik, pritisnite gumb **"MENU"**. S smernimi

tipkami se premaknite na **"Language"** in pritisnite gumb **"OK"**, da vstopite v meni. Ko pritisnete gumb, se prikažejo posamezne nastavitve, s puščicami izberite želeni jezik in potrdite z **"OK"**. Jezik se takoj spremeni v celotni napravi.

## 10. ZAČETEK AKTIVACIJE

Po končani nastavitvi lahko kamero preklopite v aktivno stanje, v katerem bo na podlagi zaznavanja gibanja posnela fotografije/videoposnetke v skladu z nastavitvami, ki ste jih določili. Če želite aktivirati fotoaparatus, pritisnite gumb **"TEST"**. Na zaslonu se prikaže izbrani način fotografiranja in začne odštevanje. Ko se odštevanje izteče, foto past preklopi v aktivni način. Če senzor PIR zazna gibanje, bo kamera snemala. V kamero je treba namestiti kartico SD, brez nje kamera ne bo delovala!

## 11. GLAVNE FUNKCIJE

- ▶ Fotografije 48 Mpix, videoposnetki Full HD.
- ▶ 90° FOV kamera, 90° kot zaznavanja - Senzor PIR.
- ▶ Hitrost sprožitve 0,6 sekunde za snemanje v pravem trenutku.
- ▶ 4 načini dela: Kamera, Video, Kamera in video, Time-lapse.
- ▶ 4x infrardeče LED diode z dometom do 20 metrov.
- ▶ Vodoodporno ohišje fotoaparata.
- ▶ Majhna poraba energije (do 3-4 mesece samo na baterijo\*).
- ▶ Datum, ura, temperatura in faza lune neposredno na fotografiji ali videoposnetku.

**\* Trajanje baterije je odvisno od izbranega načina ter števila posnetih videoposnetkov in fotografij. Ko je fotoaparast nastavljen na način "Fotografiranje", pri katerem fotoaparast posname 10 fotografij na dan pri dnevni svetlobi, je izračunana 3-4-mesečna vzdržljivost.**



## 12. MOČ

► Če veste, da naprave ne boste uporabljali dlje časa, napolnite vgrajeno baterijo do približno 80 % in preklopite v način OFF. Če pustite napravo z izpraznjeno baterijo, obstaja nevarnost, da se baterijske celice razgradijo in da fotoaparati ne bo deloval pravilno.

► Zaradi velikega števila načinov in nastavitvev življenjske dobe baterije aktivne naprave ni mogoče natančno določiti. Nočni način ali snemanje videoposnetkov zahtevata veliko porabo energije in znatno skrajšata življenjsko dobo baterije.

## 13. SOLARNI PANEL

► Naprava je opremljena z 1,6W solarno ploščo s 3m kablom in priključkom USB-C.

► Solarni plošči je priloženo plastično držalo, s katerim se plošča pritrdi neposredno na ohišje fotokapa. Držalo pa lahko

uporabite tudi za namestitvev sončne plošče zunaj fotoaparata.

Z vijaki ga lahko pritrдите na steno, nosilec itd.

► Če kamere ni mogoče postaviti na mesto z dobro sončno svetlobo, priporočamo namestitvev sončne plošče zunaj kamere.

Zaradi dolgega kabla lahko panel postavite do 3 m stran od fotoaparata in zagotovite boljše pogoje za polnjenje vgrajene baterije.

► Po uporabi priključka USB-C se vedno prepričajte, da je velik gumijast pokrovček na mestu in da se pokrovček priključka USB-C natančno prilega izrezu, sicer ni mogoče zagotoviti vodotesnosti fotoaparata.

## 14. POMNILNIŠKA KARTICA

► Fotoaparat podpira pomnilniške kartice do **128 GB**, **najmanj razreda 10**.

► Preden vstavite ali odstranite pomnilniško kartico, morate napravo izklopiti tako, da stikalo premaknete v položaj **"OFF"**.

Če s kartico ravnate, ko je vklopljena, lahko izgubite podatke in poškodujete kartico SD.

► **Fotoaparatus nima vgrajenega pomnilnika, zato morate v napravo vstaviti pomnilniško kartico. Za pravilno delovanje je priporočljivo formatirati pomnilniško kartico neposredno v fotoaparatu (MENU - Format SD Card). Ali v računalniku v format exFAT. Brez vstavljenega pomnilniške kartice glavne funkcije fotoaparata niso na voljo.**

► Uporabite lahko največ 128 GB pomnilniško kartico. Večjih kartic SD naprava ne bo prepoznala.

► Da bi zagotovili pravilno delovanje kartice SD, se izogibajte stiku z vlago. ► Zagotovite, da naprava ni izpostavljena vibracijam, saj se lahko kartica SD odlušči. Niti kartice SD niti fotokapice ne smete dalj časa izpostavljati neposredni sončni svetlobi.

► Fotoaparatus podpira ciklično prepisovanje, Ko je pomnilnik kartice SD izčrpan, fotoaparatus začne prepisovati najstarejše

datoteke.

► Previdno vstavite kartico SD. Nežno ga pritisnite, dokler mehanizem reže za kartice ne zaskoči.

► Če želite odstraniti kartico SD, pritisnite na rob kartice; ko pritisk popusti, mora kartica zdrsniti iz ohišja fotografskega lovilca. Nato ga lahko varno odstranite - fotoaparati mora biti vedno v položaju OFF.

## 15. NASTAVITVE IN OPIS FUNKCIJ

### 1. Način

- **Zaznavanje gibanja:** Ko se naprava zažene, v nastavljenem intervalu ne bo posnela slik ali videoposnetkov, da se prepreči polnjenje kartice SD s podvojenimi datotekami.

- **Časovni zamik:** Omogoča nastavitve intervala fotografiranja, na primer za spremljanje cvetenja rastlin. Senzor PIR v tem načinu ni aktiven.

- **Časovni videoposnetek:** Primeren je za snemanje daljših

časovnih obdobj, na primer sončnega vzhoda ali zahoda. V tem načinu je senzor PIR deaktiviran.

## **2. Časomer**

Nastavite dnevne delovne ure, v katerih bo naprava aktivna. Zunaj tega časa je naprava v stanju pripravljenosti.

## **3. Način snemanja**

- Fotografije, videoposnetek, fotografije + videoposnetek: Pri zaznavanju gibanja lahko izberete, ali bo naprava posnela samo fotografijo, videoposnetek ali oboje.

## **4. Fotografije velikosti**

Možnosti: 48 M, 42 M, 36 M, 32 M, 24 M, 20 M, 16 M, 8 M, 4 M, 2 M. Višja ločljivost zagotavlja boljšo kakovost, vendar zasede več prostora na pomnilniški kartici.

## **5. Ločljivost videoposnetka**

Možnosti: 1080P, 720P. Večja ločljivost pomeni boljšo kakovost, vendar zahteva več prostora za shranjevanje.

## **6. Serija slik**

Nastavite število slik, posnetih na aktivacijo: 1 do 5 okvirjev.

## **7. Dolžina videoposnetka**

Nastavite trajanje posameznega snemanja od 5 sekund do 3 minut.

## **8. Snemanje zvoka**

Če želite v videoposnetek vključiti zvok, ga vklopite, če želite shraniti neme videoposnetke, pa izklopite.

## **9. Interval**

Nastavite časovni interval med posameznimi zaznavami gibanja, da se izognete podvajanju zapisov.

## **10. Občutljivost PIR**

Nastavite občutljivost senzorja (nizka, srednja, visoka) glede na okolje in želeno območje.

## **11. Filter gibanja**

Zmanjšuje število neželenih oblog senzorja PIR - Lahko povzroči manjšo občutljivost senzorja PIR ali navidezno

nedelovanje!!

## **12. Preizkus senzorja PIR**

Uporablja se za testiranje senzorja gibanja, pri čemer se na zaslonu prikaže števec, ki odštevata, ko je zaznano gibanje.

## **13. Razdalja dosega**

Po potrebi prilagodite intenzivnost osvetlitve (blizu, srednje, daleč).

## **13. Ime fotoaparata**

Možnost za urejanje imena naprave.

## **14. Indikator Wi-Fi LED**

Izklop Vkllop indikatorske luči za povezavo WiFi (samo za model z WiFi!

## **15. Datum in čas**

Nastavite trenutni datum in čas.

## **16. Format podatkov**

Možnosti: DD-MM-YY, MM-DD-YY, YY-MM-DD.

## **17. Časovni format**

Možnosti: 12H, 24H.

## **18. Vodni žig**

Vklopite ali izklopite prikaz datuma in časa za slike ali videoposnetke.

## **19. Prepisovanje**

Če je aktivna, se stari zapisi prepíšejo, ko je kartica polna.

Če ni aktivna, se snemanje ustavi.

## **20. Zvočno opozorilo**

Vklopite/izklopite ga, da določite, ali bo naprava ob pritisku na gumbe izdala zvok.

## **21. Formatiranje kartice**

Kartico SD formatirate neposredno v napravi. Opozorilo:

Oblikovanje izbriše vse podatke.

## **22. Jezik**

Izberite želeni jezik.



## 23. Geslo:

Nastavite štirimestno geslo za zaščito naprave.

## 24. Privzete nastavitve

Obnovi privzete nastavitve naprave.

## 25. Poglej celotno različico

Prikaže trenutno različico vdelane programske opreme in druge informacije o napravi.

## 16. NAMESTITEV IN LOKACIJA

**1. Postavitev na steno/nosilec** - Pritrdite pločevinasti del nosilca z luknjami na podlago in označite bodoče luknje, izvrtajte luknje z ustreznim svedrom in v izvrtane luknje namestite zatiče. Nato z vijaki privijte pločevinasti del na steno.

► Kamero pritrdite na nosilec z vijaki na spodnji strani.

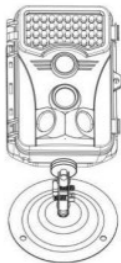

► Obrnite fotoaparata na nosilcu v izbrani položaj; na zaslonu lahko vidite, ali fotoaparata zaseda izbrani položaj.

► Z matico pritrdite nosilec, da pritrdite položaj kamere.

## 2. Uporaba traku - Montažni trak

potisnite skozi nosilec na zadnji strani fotoaparata. Privežite ga na drevo in ga z zaponko potegnite navzdol, da se fotoaparata ne premakne.



## 3. Postavitev fotoaparata

- Višina fotoaparata od tal se mora spreminjati glede na velikost živali, ki jo fotografiramo. Na splošno je najprimernejša višina 1-2 metra. Kamere ne smete usmeriti na vodne površine, saj lahko odboj sonca povzroči nepravilno delovanje senzorjev PIR. Kamero je dobro usmeriti proti severu, da se izognete neželeni aktivaciji PIR in morebitnemu bleščanju, ki lahko povzroči preosvetljene slike.

Correct installation ✓

Wrong installation ✗



## 17. POVEZAVA Z RAČUNALNIKOM PREK VMESNIKA USB

1. S podatkovnim kablom USB-A/USB-C povežite fotoaparat z računalnikom. Fotoaparat se samodejno poveže z računalnikom in se prikaže kot "izmenljivi disk".
2. Odprite mapo "DCIM".
3. Fotografske in video datoteke lahko kopirate ali premikate v računalnik. Spominsko kartico lahko vstavite tudi v bralnik

kartic SD in ga nato povežete z računalnikom.

## 18. POVEZAVA Z APLIKACIJO WIFI

### 1. Prenesite in namestite aplikacijo "TrailCam Go"

**Metoda 1:** Odprite Google Play (za Android) ali Apple Store (za iOS), poiščite aplikacijo "TrailCam Go", jo prenesite in namestite v telefon.

**Metoda 2:** S kamero telefona (Android ali iOS) poskenirajte kodo QR iz priročnika in prenesite aplikacijo "TrailCam Go".



## **2. Povezovanje fotoaparata prek omrežja Wi-Fi**

**Preklopite v način ON:** Fotoaparat preklopite v način ON. V telefonu aktivirajte Bluetooth in Wi-Fi. Odprite aplikacijo TrailCam Go. Ko prvič zaženete aplikacijo, potrdite soglasje za zasebnost in se prepričajte, da je aplikacija pravilno povezana (glejte sliko 1).

Dodajanje naprave: Kliknite gumb "+" in izberite vrsto naprave "Wi-Fi". Prepričajte se, da je fotoaparat vklopljen in v bližini (glejte sliko 2).

Povezovanje fotoaparatov:

Če želite povezati eno kamero, kliknite "Connect camera".

Če želite dodati več fotoaparatov, kliknite "Dodaj več fotoaparatov".

Izberite ime Bluetooth, s katerim se želite povezati, in naprava se bo samodejno povezala (glejte sliko 3).

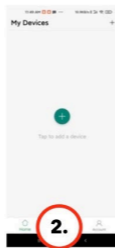
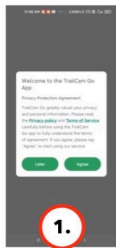

**Začasno omrežje WLAN:** Ob vzpostavitvi povezave boste pozvani k uporabi začasnega omrežja WLAN. Kliknite "Poveži". Po uspešni povezavi boste morali vnesti ime ali lokacijo fotoaparata, nato pa te podatke shraniti (glejte sliko 4).

## **Vmesnik za predogled in zemljevid:**

Fotoaparat preide v način predogleda. Kliknite "Zemljevid", da poiščete položaj kamere.

Za urejanje lokacije kamer uporabite "Seznam kamer"

(glejte sliko 5).

**Opomba:** Prepričajte se, da je v telefonu vklopljena funkcija za določanje lokacije. Aplikacija TrailCam Go zahteva dovoljenje za uporabo podatkov o lokaciji. Kliknite "Dovoli v uporabi".

### **Informacije o objektu:**

V glavnem vmesniku kliknite polje za predogled v zgornjem desnem kotu, da vstopite v vmesnik stanja fotoaparata.

Tu si lahko ogledate informacije, kot so stanje baterije, razpoložljivi pomnilnik in ime fotoaparata (glejte sliko 6).

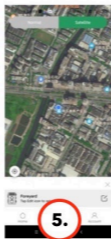

## **Sledenje v realnem času:**

Kliknite ikono kamere, da preklopite na zaslon za spremljanje v realnem času.

V tem načinu lahko fotografirate in snemate videoposnetke (glejte sliko 7).

## **Ogled in upravljanje datotek:**

Če si želite ogledati shranjene fotografije in videoposnetke, kliknite ikono galerije.

Datoteke lahko izbrišete, delite ali pregledujete. Posnete datoteke se shranijo neposredno v telefon in ne na



pomnilniško kartico fotoaparata (glejte sliko 8).

## Nastavitve parametrov:

Kliknite ikono nastavitvev, da vstopite v vmesnik parametrov.

Tu lahko nastavite čas, način dela in druge parametre, kot sta video in foto način (glejte Slika 9). Posamezne nastavitve so enake nastavitvam v meniju naprave.

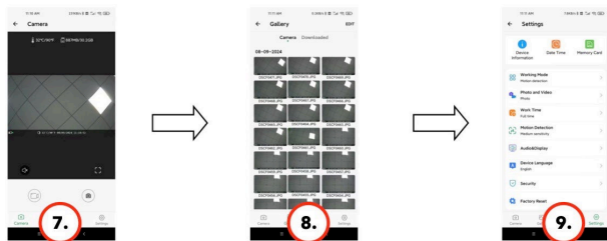

**OPOZORILO:** Povezava WIFI fotoaparata se ne uporablja za povezavo z internetom. WiFi se poveže samo s telefonom, največja razdalja je omejena z okoljem in je lahko do 20 m. V

telefonu mora biti nameščena najnovejša različica aplikacije in mora biti v neposredni bližini naprave.

## 19. ODPRAVLJANJE TEŽAV

### Fotoaparat med premikanjem ne snema fotografij/videoposnetkov:

1. Preverite, ali ni senzor PIR poškodovan ali blokiran, na primer z listjem.
2. Preizkusite fotoaparat na mestih, kjer ni vročih točk. Senzor PIR zazna gibanje na podlagi temperaturne razlike, če je okolje kamere pregreto, se senzor ne aktivira.
3. V nekaterih primerih se lahko zaradi vodne gladine senzor PIR nenamerno aktivira, zato fotoaparat obrnite stran od vodne gladine.
4. Kamero nastavite tako, da ni usmerjena neposredno v tla.
5. Kamero postavite tako, da se ne premika in da v kadru ni velikih premikajočih se predmetov, kot so veje velikega

drevesa.

6. Ponoči lahko naprava zazna gibanje zunaj dosega IR-luči, zato na fotografijah ne bo zaznan noben premikajoči se predmet.
7. Zaradi sončnega zahoda ali vzhoda se lahko snemanje nenamerno začne - spremenite položaj kamere.
8. Če se žival/oseba pred kamero hitro premika, je kamera morda ne bo posnela - premaknite kamero dlje od predmetov, na primer stran od poti, po kateri se premikajo divje živali.

### **Fotoaparati ne ustvarjajo slik:**

1. Prepričajte se, da je na vstavljeni kartici SD dovolj prostega prostora. Če je funkcija prepisovanja starih datotek onemogočena, foto past ne more več shranjevati novih slik, ko je kartica SD polna.
2. Preverite, ali je vgrajena baterija dovolj napolnjena, da lahko deluje foto past.

3. Prepričajte se, da je stikalo v položaju ON in ne OFF.
4. Pred prvo uporabo kartice v računalniku jo formatirate v format EXFAT.

### **Nočna luč nima zadostnega dosega:**

1. Ko baterija pade pod 20 %, nočna IR-osvetlitev ne deluje.
2. Za kakovostne nočne posnetke postavite fotoaparati v temno okolje brez drugih virov svetlobe.
3. Poskusite kamero postaviti tako, da bo obdana s predmeti, ki lahko odbijajo infrardečo svetlobo. Če ga postavite v odprt prostor, fotografija ne bo dovolj osvetljena. To je tako, kot bi svetili z baterijsko svetilko v nočno nebo - tudi če je svetilka zelo močna, ne vidite ničesar.

### **Kamere ni mogoče vklopiti:**

1. Prepričajte se, da je baterija napolnjena, ali pa napravo povežite s kablom USB-C in počakajte, da se ustrezno napolni.

## **Kamera ne snema fotografij ali videoposnetkov:**

1. Prepričajte se, da ima kartica SD največjo zmogljivost 128 GB ali manj in da je vsaj razreda 10.
2. Preverite, ali je kartica SD v drugi napravi delujoča.
3. Kartico SD v računalniku formatirate v datotečni sistem EXFAT in nato neposredno v fotoaparatu - "**MENU**" - "**Format SD**".

## **Kamera ne snema ponoči, temveč le podnevi:**

Preverite stanje baterije. Če je njena zmogljivost manjša od 20 %, fotoaparati ne more sprožiti nočne luči. Če želite ponovno vzpostaviti funkcijo, napolnite baterijo.

## **TEHNIČNA PODPORA:**

support@evolveo.eu

## **Garancija NE zajema:**

- Uporaba opreme za druge namene, kot je bila zasnovana.

- Namestitev vdelane programske opreme, ki ni nameščena v napravi.
- Električne ali mehanske poškodbe zaradi nepravilne uporabe.
- poškodbe, ki jih povzročijo naravni dejavniki, kot so voda, požar, statična elektrika, električni prenapetosti itd.
- Poškodbe, ki so nastale zaradi popravil, ki jih je opravila nekvalificirana oseba.
- Nepravilno razstavljanje ali poseganje v strukturo fotoaparata.
- Nečitljiva serijska številka.
- Kapaciteta baterije se zmanjša po 6 mesecih uporabe (zmogljivost baterije/življenjska doba baterije je zagotovljena za 6 mesecev, nato za njeno funkcionalnost).



## **Odstranjevanje**

Simbol prečrtanega zabojnika na izdelku, v priloženi dokumentaciji ali na embalaži vas opozarja, da je treba v državah EU vso električno in elektronsko opremo, baterije in akumulatorje ob koncu njihove življenjske dobe ločeno odlagati kot del sortiranih odpadkov. Teh izdelkov ne odlagajte med nesortirane komunalne odpadke.



## **IZJAVA O SKLADNOSTI**

Abacus Electric, s.r.o. izjavlja, da izdelek EVOLVEO StrongVision SOLAR WIFI izpolnjuje zahteve standardov in predpisov, ki se nanašajo na vrsto opreme, vključno z direktivo RED (2014/53/EU) in naslednjimi standardi:

SL 300 328: Elektromagnetna združljivost in radijski spekter (ERM) za širokopasovne prenosne sisteme.

EN 301 489-1: Elektromagnetna združljivost (EMC) za radijsko opremo in storitve.

EN 301 489-17: Posebni pogoji za širokopasovne sisteme prenosa podatkov.

EN 62368-1: Avdio/video, informacijske in komunikacijske tehnologije - Varnostne zahteve.

EN 62479: Vrednotenje in dokazovanje skladnosti radijske opreme in opreme, povezane z nizkofrekvenčnim napajanjem.

Celotno besedilo izjave o skladnosti je na voljo na spletni strani

<http://ftp.evolveo.com/ce/>.

Uvoznik / proizvajalec  
Abacus Electric, s.r.o.  
Planá 2, 370 01, Češka  
E-naslov: [podpora@evolveo.cz](mailto:podpora@evolveo.cz)



Izdelano na Kitajskem

Copyright © Abacus Electric, s.r.o.

[www.evolveo.com](http://www.evolveo.com)

[www.facebook.com/EvolveoCZ](https://www.facebook.com/EvolveoCZ)

Vse pravice pridržane.

Videz in tehnične specifikacije izdelka se lahko spremenijo brez predhodnega obvestila.

# SADRŽAJ

|  |     |
|--|-----|
| 1. UVOD .....                                    | 251 |
| 2. NAJNOVIJA VERZIJA KORISNIČKOG PRIRUČNIKA..... | 254 |
| 3. SIGURNOSNA UPOZORENJA I UPUTE .....           | 254 |
| 4. SADRŽAJ PAKIRANJA .....                       | 255 |
| 5. SPECIFIKACIJE .....                           | 256 |
| 6. OPIS OPREME.....                              | 258 |
| 7. PRVA UPORABA .....                            | 260 |
| 8. TIPKE KAMERE.....                             | 261 |
| 9. POSTAVKE JEZIKA .....                         | 263 |
| 10. POČETNA AKTIVACIJA .....                     | 264 |
| 11. GLAVNE FUNKCIJE.....                         | 264 |
| 12. NAPAJANJE .....                              | 265 |
| 13. SOLARNI PANEL.....                           | 266 |
| 14. MEMORIJSKA KARTICA .....                     | 267 |
| 15. POSTAVKE I OPIS FUNKCIJA.....                | 269 |
| 16. INSTALACIJA I LOKACIJA.....                  | 274 |
| 17. POVEZIVANJE NA RAČUNALO PUTEM USB-A .....    | 276 |
| 18. POVEZIVANJE NA WIFI APLIKACIJU.....          | 277 |
| 19. RJEŠAVANJE PROBLEMA.....                     | 283 |

## 1. UVOD

S kamerom **EVOLVEO SOLAR WIFI**, zahvaljujući mobilnoj aplikaciji TrailCam Go, možete jednostavno pristupiti snimci pohranjenoj u lovačkoj kameri, pregledavati fotografije i videozapise ili čak mijenjati postavke uređaja izravno iz udobnosti svog telefona. Aplikacija vam omogućuje praćenje slike u stvarnom vremenu, dajući vam mogućnost podešavanja položaja kamere bez potrebe da je uklanjate s mjesta. Još jedna prednost je mogućnost upravljanja više uređaja u jednoj aplikaciji. Ako imate instalirano nekoliko kamera, aplikacija vam omogućuje da ih prebacite, nadgledate i postavite putem jednog sučelja. Ovome je dodana funkcija karte koja vam pokazuje točnu lokaciju svakog uređaja, vi pohranjujete lokaciju gdje se uređaj nalazi u aplikaciji, što olakšava upravljanje njima. Kamera nema GPS.

WiFi povezivost također štedi vrijeme i trud jer više nije potrebno vaditi memorijsku karticu iz kamere za preuzimanje snimke. Datoteke se spremaju izravno na vaš telefon i mogu se odmah dijeliti ili sigurnosno kopirati. Time se eliminira rizik od oštećenja ili gubitka podataka prilikom rukovanja memorijskom karticom.

Kamera je opremljena infracrvenim PIR senzorom koji trenutno detektira kretanje ljudi ili životinja i pokreće snimanje u obliku fotografija ili videa. Ti se podaci pohranjuju na SD karticu kapaciteta do 128 GB, što vam omogućuje pohranu velike količine snimljenog materijala. Razlučivost fotografija je do 48 MP, a videozapisi se mogu snimati u visokoj kvaliteti do Full HD-a. Dostupne su i napredne postavke kao što su trajanje snimanja, interval okidanja, osjetljivost PIR senzora i noćni način rada s infracrvenim osvjetljenjem, što osigurava kvalitetne snimke čak i u potpunom mraku. Kamera je jednostavna za

korištenje zahvaljujući jasnom zaslonu i intuitivnom korisničkom sučelju.

Iznimna karakteristika ove kamere je to što se napaja preko integriranog solarnog panela, koji osigurava kontinuiranu opskrbu energijom. Solarna ploča dizajnirana je za učinkovito pretvaranje sunčeve svjetlosti u električnu energiju, što ne samo da produljuje životni vijek uređaja već i smanjuje potrebu za čestim punjenjem ugrađene baterije. Zahvaljujući otpornosti na vremenske uvjete, uređaj može pouzdano raditi čak i u teškim klimatskim uvjetima kao što su kiša, snijeg ili visoke temperature. To EVOLVEO **SOLAR WIFI** kameru čini rješenjem za dugoročno praćenje i ekonomičan rad.

Instalacija kamere je jednostavna i fleksibilna. Uređaj se može montirati na stablo ili zid pomoću montažne trake ili nosača, a visinu od tla treba prilagoditi veličini objekta koji se prati, obično između 1-2 metra. Osim praćenja, snimke je

moguće jednostavno prebaciti na računalo putem USB kabela ili direktno s memorijske kartice..

## 2. NAJNOVIJA VERZIJA KORISNIČKOG PRIRUČNIKA

Zbog stalnih inovacija EVOLVEO proizvoda i promjena u zakonodavstvu, uvijek možete pronaći najnoviju verziju ovog korisničkog priručnika na web stranici [www.evolveo.com](http://www.evolveo.com) ili jednostavnim skeniranjem dolje prikazanog QR koda svojim mobilnim telefonom:



## 3. SIGURNOSNA UPOZORENJA I UPUTE

### Važne napomene!!

- Postavite kameru tako da ne bude okrenuta izravno prema suncu, čime se sprječava slučajno aktiviranje PIR senzora ili kvar PIR senzora.

- Prije prve uporabe napunite ugrađenu bateriju do 100% kako biste osigurali rad čak i kada solarna ploča ne može napuniti bateriju.
- Ako napunjenost baterije padne ispod 20%, noćno svjetlo se neće aktivirati noću!
- Bez memorijske kartice uređaj ne radi, potrebno ju je staviti prije paljenja kamere!
- U trenutku kada kameru prebacite iz ISKLJUČENO u UKLJUČENO, odbrojavanje počinje u pozadini i kamera se prebacuje u aktivni način rada nakon 2 minute. Aktivni način rada također se može pozvati pritiskom na tipku TEST.
- Kamera se može osigurati lozinkom za ulazak u izbornik.
- Nikada nemojte uranjati kameru u vodu ili je stavljati pod tekuću vodu.
- Ne izlažite kameru visokim temperaturama i ne stavljajte je blizu otvorenog plamena.

#### 4. SADRŽAJ PAKIRANJA

- Camera
- Solar panel
- USB-C kabel
- Solar panel holder
- Bolts
- Threaded holder for camera
- Strap for attachment
- User manual

## 5. SPECIFIKACIJE

| Značajka            | Vrijednost                            |
|---------------------|---------------------------------------|
| Slikovni senzor     | 2 MP CMOS u boji                      |
| Leće                | F=3.1 mm, kut gledanja=90°            |
| Noćna rasvjeta      | 4x IC LED 940nm                       |
| Doseg rasvjete      | 20 m                                  |
| Memorija            | Micro SD kartica (128GB)              |
| Foto rezolucija     | 2 ~ 48 MP                             |
| Video rezolucija    | 720p / 1080p                          |
| PIR senzor pokreta  | Visoka / Srednja / Slaba osjetljivost |
| Vrijeme reakcije    | 0.6 sekundi                           |
| Pokretački interval | 5 s ~ 60 min                          |
| Način rada          | 24 sata                               |
| Dužina video snimke | 3 s ~ 10 min                          |
| Napajanje           | DC 5V 1,5A                            |



|                          |                          |
|--------------------------|--------------------------|
| Baterije                 | integrirana 5000mAh/3.7V |
| Vrijeme pripravnosti     | 4 mjeseca                |
| Struja pripravnosti      | 0.1 mA                   |
| Dimenzije                | 115 × 63 × 75 mm         |
| Težina                   | 0,32 kg                  |
| Otpornost na temperaturu | -10 do +70 °C            |
| Vlažnost                 | 5 % ~ 95 %               |
| Vodootpornost            | IP65                     |

## 6. OPIS OPREME

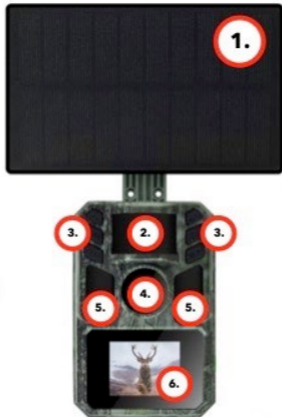

1) 1.6W solarni panel

2) PIR senzor pokreta

3) Kontrolne tipke

4) Leće kamere

5) IC noćno svjetlo

6) LCD zaslon u boji

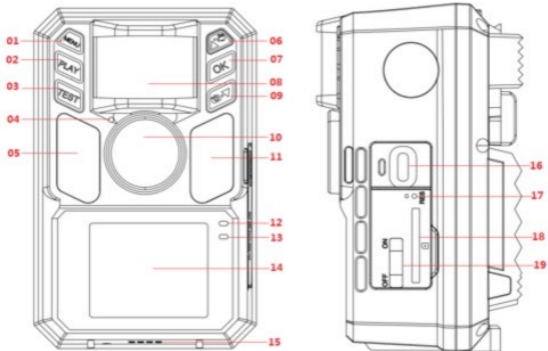

- 1) Tipka IZBORNIK
- 2) Tipka PLAY
- 3) Tipka TEST
- 4) Mikrofon
- 5) IC LED (11)
- 6) Tipka za gore
- 7) tipka OK
- 8) PIR senzor
- 9) Tipka za dolje
- 10) Objektiv kamere

- 11) IC LED
- 12) Status LED
- 13) Senzor osvjjetljenja
- 14) LCD zaslon u boji
- 15) Zvučnik
- 16) USB-C konektor
- 17) Tipka RESET
- 18) Utor za mikro SD karticu
- 19) Prekidač ON/OFF

## 7. PRVA UPORABA

### 1. Uključivanje

Uključite kameru i pomaknite prekidač s OFF na ON. Kamera se uključuje i na LCD zaslonu se prikazuje sučelje za pregled.

**Napomena:** U ovom načinu rada kamera ne snima automatski fotografije niti videozapise. Napunite kameru do 100% prije prve uporabe.

Nakon što se sustav pokrene, dovršit ćete postavke jezika, vremena i datuma, formatirati Micro SD karticu i izvesti sljedeće korake pomoću gumba "gore" i "dolje" i tipke "OK" .

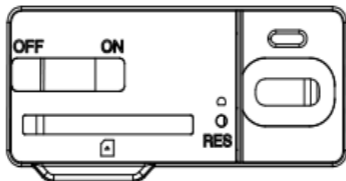

## 8. TIPKE KAMERE

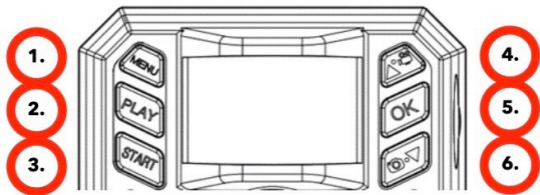

|    |      |   |
|----|------|---|
| 1. | MENU | 1. U sučelju za pregled, kratko pritisnite tipku " <b>MENU</b> " (IZBORNIK) za ulazak u izbornik postavki, ponovno pritisnite " <b>MENU</b> " za izlaz iz postavki.<br>2. U modu reprodukcije unesite opciju za brisanje i zaštitu datoteka kratkim pritiskom na tipku " <b>MENU</b> ". |
| 2. | PLAY | U sučelju za pregled, kratko pritisnite tipku " <b>PLAY</b> " (REPRODUKCIJA) za   |

|    |                        |  |
|----|------------------------|--|
|    |                        | ulazak u način reprodukcije datoteke.  |
| 3. | TEST                   | Nakon podešavanja svih parametara pritisnite tipku " <b>TEST</b> ". Zaslona će prikazati odabrani način snimanja i započeti odbrojavanje. Kada odbrojavanje istekne, lovačka kamera se prebacuje u aktivni način rada. |
| 4. | UP(GORE)<br>/ Snimanje | Pritisnite tipku " <b>UP</b> " za prebacivanje pregleda zaslona na način snimanja videa. 2. U načinu rada za postavljanje i reprodukciju, kratko pritisnite tipku " <b>UP</b> " za pomicanje prema gore.               |
| 5. | OK                     | 1. U izborniku postavki spremite postavke kratkim pritiskom na tipku " <b>OK</b> ".<br>2. U načinu reprodukcije kratko pritisnite  |

|    |  |  |
|----|--|--|
|    |  | <p>tipku <b>"OK"</b> za pokretanje/pauziranje videa.</p> <p>3. U sučelju za pregled, kratkim pritiskom na tipku <b>"OK"</b> snimit ćete fotografije/video.</p>                                       |
| 6. | <p>DOLJE<br/>(DOWN) /<br/>Fotografiranje</p> | <p>Pritisnite tipku <b>"DOWN"</b> za prebacivanje pregleda zaslona na način snimanja. 2. U načinima postavljanja i reprodukcije, kratko pritisnite tipku <b>"DOWN"</b> za pomicanje prema dolje.</p> |

## 9. POSTAVKE JEZIKA

Kamera je u osnovnim postavkama na engleskom jeziku, za promjenu na željeni jezik pritisnite tipku **"MENU"**. Pomoću tipki sa strelicama prijedite na "Jezik" i pritisnite gumb **"OK"** za ulazak u izbornik. Nakon što pritisnete tipku, vidjet ćete pojedinačne

stavke postavki, pomoću strelica odaberite željeni jezik i potvrdite s "OK". Jezik će se odmah promijeniti na cijelom uređaju.

## 10. POČETNA AKTIVACIJA

Nakon što ste dovršili postavljanje, možete staviti kameru u aktivno stanje, gdje će snimati fotografije/video na temelju detekcije pokreta, u skladu s postavkama koje odredite. Za aktiviranje kamere pritisnite tipku "TEST". Zaslone će prikazati odabrani način snimanja i započeti odbrojavanje. Kada odbrojavanje istekne, lovačka kamera se prebacuje u aktivni način rada. U slučaju detekcije pokreta PIR senzorom, kamera će snimati. SD kartica mora biti instalirana u kameru, bez SD kartice kamera neće raditi!

## 11. GLAVNE FUNKCIJE

- ▶ 48Mpix fotografije, Full HD video.
- ▶ 90° FOV kamera, 90° kut detekcije - PIR senzor.



- ▶ Brzina okidanja od 0,6 sekundi za snimanje u pravom trenutku.
- ▶ 4 načina rada: foto, video, foto i video, ubrzano snimanje.
- ▶ 4x infracrvene LED diode, s dometom do 20 metara.
- ▶ Vodootporno kućište kamere.
- ▶ Niska potrošnja energije (do 3-4 mjeseca samo na bateriji\*).
- ▶ Datum, vrijeme, temperatura i mjesečeva mijena izravno na fotografiji ili videu.

**\* Trajanje baterije ovisi o odabranom načinu rada i broju snimljenih videozapisa i fotografija. Izdržljivost od 3-4 mjeseca računa se kada je kamera postavljena na "foto" način rada, gdje kamera snima 10 fotografija dnevno na dnevnom svjetlu.**

## 12. NAPAJANJE

- ▶ Ako znate da uređaj nećete koristiti dulje vrijeme, napunite integriranu bateriju na cca. 80% i prebacite u način rada OFF.

Ako ostavite uređaj s praznom baterijom, postoji opasnost od degradacije baterijskih ćelija i kvara fotoaparata.

► Zbog velikog broja načina i postavki, trajanje baterije aktivnog uređaja ne može se točno odrediti. Noćni način rada ili video snimanje zahtijevaju veliku potrošnju energije i značajno skraćuju trajanje baterije.

### **13. SOLARNI PANEL**

► Uređaj je opremljen solarnom pločom od 1,6 W s kabelom od 3 m i USB-C konektorom.

► Solarni panel se isporučuje s plastičnim držačem, koji služi za pričvršćivanje panela izravno na tijelo kamere. Međutim, nosač se također može koristiti za montiranje solarne ploče izvan kamere. Može se pričvrstiti vijcima na zid, gredu itd.

► Preporučujemo postavljanje solarne ploče izvan kamere ako se kamera ne može postaviti na mjesto s dobrim sunčevim svjetlom. Zahvaljujući dugom kabelu, panel možete postaviti do 3m od kamere i dobiti bolje uvjete za punjenje integrirane

baterije.

► Nakon korištenja USB-C priključka, uvijek provjerite je li veliki gumeni poklopac na mjestu i da poklopac USB-C priključka točno pristaje u svoj izrez, inače se ne može jamčiti vodootpornost kamere.

## 14. MEMORIJSKA KARTICA

► Kamera podržava memorijske kartice **do 128 GB, minimalno klase 10.**

► Prije umetanja ili vađenja memorijske kartice morate isključiti uređaj pomicanjem prekidača u položaj "OFF".

Ako rukujete karticom dok je uključena, možete izgubiti podatke i oštetiti SD karticu.

► **Kamera nema ugrađenu memoriju, morate umetnuti memorijsku karticu u uređaj da biste je koristili. Za ispravan rad, preporučljivo je formatirati memorijsku karticu izravno u fotoaparatu (IZBORNIK - Formatiraj SD karticu). Ili na vašem računalu u exFAT format. Bez umetnute memorijske**

## **kartice glavne funkcije fotoaparata nisu dostupne.**

- ▶ Maksimalno se može koristiti memorijska kartica od 128 GB. Uređaj neće prepoznati veće SD kartice.
- ▶ Kako biste osigurali pravilan rad SD kartice, izbjegavajte kontakt s vlagom.
- ▶ Pazite da uređaj ne bude izložen vibracijama jer se SD kartica može odvojiti. Ni SD kartica ni kamera ne smiju biti izloženi izravnoj sunčevoj svjetlosti dulje vrijeme.
- ▶ Kamera podržava cikličko presnimavanje. Kada se potroši memorija SD kartice, kamera počinje presnimavati najstarije datoteke.
- ▶ Pažljivo umetnite SD karticu. Lagano ga pritisnite dok mehanizam utora za karticu ne klikne.
- ▶ Za uklanjanje SD kartice pritisnite rub kartice; kartica bi trebala iskliznuti iz tijela lovačke kamere kada pritisak popusti. Tada ga možete sigurno ukloniti - kamera uvijek mora biti u položaju OFF.

## 15. POSTAVKE I OPIS FUNKCIJA

### 1. Način rada

- **Detekcija pokreta:** Nakon što se uređaj pokrene, neće snimati slike ili videozapise u postavljenom intervalu kako bi se izbjeglo punjenje SD kartice dupliciranim datotekama.

- **Ubrzano snimanje:** Omogućuje postavljanje intervala za snimanje fotografija, na primjer za praćenje cvjetanja biljaka. PIR senzor nije aktivan u ovom načinu rada.

- **Videozapis s vremenskim odmakom:** Pogodan za snimanje dugih vremenskih razdoblja poput izlaska ili zalaska sunca. PIR senzor je deaktiviran u ovom načinu rada.

### 2. Odbrojanje vremena

Postavite dnevno radno vrijeme tijekom kojeg će uređaj biti aktivan. Izvan tog vremena uređaj je u stanju pripravnosti.

### 3. Način snimanja

- Fotografije, Video, Fotografije + Video: Uz detekciju pokreta možete odabrati hoće li uređaj snimati samo fotografiju, video ili

oboje.

#### **4. Veličina fotografija**

Opcije: 48 M, 42 M, 36 M, 32 M, 24 M, 20 M, 16 M, 8 M, 4 M, 2 M. Veća rezolucija daje bolju kvalitetu, ali zauzima više prostora na memorijskoj kartici.

#### **5. Video rezolucija**

Opcije: 1080P, 720P. Veća razlučivost znači bolju kvalitetu, ali zahtijeva više prostora za pohranu.

#### **6. Serije slika**

Postavite broj slika snimljenih po aktivaciji: 1 do 5 okvira.

#### **7. Duljina videa**

Postavite trajanje svake snimke od 5 sekundi do 3 minute.

#### **8. Snimanje zvuka**

Uključite za uključivanje zvuka u videozapis, isključite za spremanje tihih videozapisa.

#### **9. Interval**

Postavite vremenski interval između svake detekcije pokreta

kako biste izbjegli dvostruke zapise.

## **10. PIR osjetljivost**

Podesite osjetljivost senzora (niska, srednja, visoka) ovisno o okruženju i željenom rasponu.

## **11. Filter kretanja**

Smanjuje broj neželjenih nakupina PIR senzora - Može uzrokovati manju osjetljivost PIR senzora ili očitnu nefunkcionalnost!!

## **12. Test PIR senzora**

Koristi se za testiranje senzora kretanja, a na zaslonu se prikazuje brojač koji odbrojava prema gore kada se otkrije kretanje.

## **13. Domet svjetla**

Po potrebi prilagodite intenzitet osvjetljenja (blizu, srednje, daleko).

## **14. Naziv kamere**

Mogućnost uređivanja naziva uređaja.

## **15. Wi-Fi LED indikator**

Isključivanje/Uključivanje svjetlosnog indikatora za WiFi vezu (samo za model s WiFi)!

## **16. Datum i vrijeme**

Postavite trenutni datum i vrijeme.

## **17. Format podataka**

Opcije: DD-MM-GG, MM-DD-GG, GG-MM-DD.

## **18. Format vremena**

Opcije: 12H, 24H.

## **19. Vodeni žig**

Uključite ili isključite prikaz datuma i vremena za slike ili videozapise.

## **20. Presnimavanje**

Ako je aktivno, stari zapisi bit će prebrisani kada se kartica napuni. Ako nije aktivno, snimanje se zaustavlja.

## **21. Zvučno upozorenje**

Uključite/isključite da biste kontrolirali hoće li uređaj



proizvoditi zvuk kada pritisnete tipke.

## **22. Formatirajte karticu**

Formatirajte SD karticu izravno na uređaju. Upozorenje: Formatiranje briše sve podatke.

## **23. Jezik**

Odaberite željeni jezik.

## **24. Lozinka**

Postavite četveroznamenkastu lozinku za zaštitu uređaja.

## **25. Zadane postavke**

Vraća uređaj na zadane postavke.

## **26. Pogledaj punu verziju**

Prikazuje trenutnu verziju firmvera i druge informacije o uređaju.

## 16. INSTALACIJA I LOKACIJA

**1. Postavljanje na zid/gredu** - Limeni dio nosača s rupama pričvrstiti na podlogu i označiti buduće rupe, izbušiti rupe odgovarajućim svrdlom i u izbušene rupe postaviti tiple. Zatim pričvrstite limeni dio na zid pomoću vijaka.

► Pričvrstite kameru na nosač pomoću vijaka na donjoj strani.

► Okrenite kameru na nosaču u položaj po vašem izboru, na zaslonu možete vidjeti da li zauzima položaj koji ste odabrali.

► Pričvrstite nosač maticom kako biste fiksirali položaj kamere.



**2. Korištenje trake** - Provucite montažnu traku kroz držač na stražnjoj strani kamere. Zavežite ga za drvo i kopčom povucite prema dolje da se kamera ne miče.



**3. Postavljanje kamere** - Visina kamere od tla trebala bi varirati ovisno o veličini životinje koja se fotografira. Općenito, najbolja visina je 1-2 metra. Kamera ne smije biti usmjerena prema vodenim površinama jer refleksija sunca može uzrokovati kvar PIR senzora. Dobro je kameru usmjeriti prema sjeveru kako bi se izbjegla neželjena aktivacija PIR-a i mogući odsjaj koji dovodi do preeksponiranih slika.

Correct installation ✓

Wrong installation ✗



## 17. POVEZIVANJE NA RAČUNALO PUTEM USB-A

1. Povežite kameru s računalom pomoću USB-A/USB-C podatkovnog kabela. Kamera se automatski povezuje s računalom i pojavljuje se kao "Removable Disk".
2. Otvorite mapu "DCIM".
3. Možete kopirati ili premjestiti fotografije i video datoteke na svoje računalo. Alternativno, možete umetnuti memorijsku

karticu u čitač SD kartica i zatim spojiti čitač na svoje računalo.

## 18. POVEZIVANJE NA WIFI APLIKACIJU

### 1. Preuzmite i instalirajte aplikaciju "TrailCam Go".

**Metoda 1:** Otvorite Google Play (za Android) ili Apple Store (za iOS), potražite aplikaciju "TrailCam Go", preuzmite je i instalirajte na svoj telefon.

**Metoda 2:** Koristite kameru svog telefona (Android ili iOS) za skeniranje QR koda navedenog u priručniku i preuzmite aplikaciju "TrailCam Go".



## **2. Povežite kameru putem Wi-Fi veze**

**Prebaci u način rada ON:** Prebaci kameru u način rada UKLJUČENO. Aktivirajte Bluetooth i Wi-Fi na svom telefonu. Otvorite aplikaciju "TrailCam Go". Kada prvi put pokrenete aplikaciju, potvrdite svoj pristanak na privatnost i provjerite je li aplikacija ispravno povezana (pogledajte sliku 1). Dodavanje uređaja: Kliknite gumb "+" i odaberite vrstu uređaja "Wi-Fi". Provjerite je li kamera uključena i blizu (vidi sliku 2). Spajanje kamera: Za spajanje jedne kamere kliknite na "Poveži kameru". Za dodavanje više kamera kliknite na "Dodaj više kamera". Odaberite Bluetooth naziv s kojim se želite povezati i uređaj će se automatski povezati (pogledajte sliku 3).

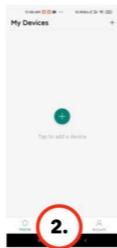
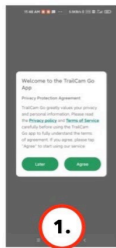

**Privremeni WLAN:** Prilikom povezivanja, od vas će se tražiti da koristite privremeni WLAN. Kliknite na "Poveži se". Nakon uspješnog povezivanja, od vas će se tražiti da unesete naziv ili lokaciju kamere, a zatim spremite te podatke (vidi sliku 4).

### **Pregled sučelja i karte:**

Kamera ulazi u način pregleda. Kliknite na "Karta" kako biste locirali položaj kamere.

Koristite "Popis kamera" (pogledajte sliku 5) za uređivanje

položaja kamera.

**Napomena:** Provjerite je li značajka lokacije na vašem telefonu uključena. Aplikacija "TrailCam Go" zahtijeva dopuštenje za korištenje podataka o lokaciji. Kliknite na "Dopusti u upotrebi".

**Podaci o objektu:**

U glavnom sučelju kliknite okvir za pregled u gornjem desnom kutu za ulazak u sučelje statusa kamere.

Ovdje možete vidjeti informacije poput statusa baterije, dostupnog prostora za pohranu i naziva kamere (pogledajte sliku 6).



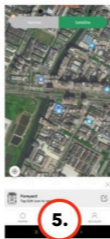

## **Praćenje u stvarnom vremenu:**

Kliknite na ikonu kamere za odlazak na zaslon za praćenje u stvarnom vremenu.

U ovom načinu rada možete snimati fotografije i videozapise (pogledajte sliku 7).

## **Prikaz i upravljanje datotekama:**

Kliknite na ikonu galerije za pregled spremljenih fotografija i videozapisa.

Datoteke se mogu brisati, dijeliti ili pregledavati. Snimljene datoteke spremaju se izravno na telefon, a ne

na memorijsku karticu fotoaparata (vidi sliku 8).

## Postavke parametara:

Pritisnite ikonu postavki za ulazak u sučelje parametara. Ovdje možete prilagoditi vrijeme, način rada i druge parametre kao što su video i foto načini (vidi sliku 9). Pojedinačne postavke identične su onima u izborniku uređaja.

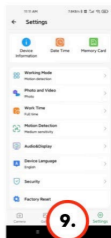

**UPOZORENJE:** WIFI veza kamere ne koristi se za povezivanje s internetom. WiFi se povezuje samo s vašim telefonom, maksimalna udaljenost je ograničena okolinom i

može biti do 20m. Telefon mora imati instaliranu najnoviju verziju aplikacije i biti u neposrednoj blizini uređaja.

## 19. RJEŠAVANJE PROBLEMA

### Kamera ne snima fotografije/video kod detekcije

#### pokreta:

1. Provjerite je li PIR senzor oštećen ili blokiran, na primjer listom.
2. Testirajte kameru na mjestima gdje nema vrućih točaka. PIR senzor detektira kretanje na temelju temperaturne razlike, ako je okruženje kamere pregrijano, senzor se ne aktivira.
3. U nekim slučajevima, razina vode može uzrokovati nenamjerno aktiviranje PIR senzora, u kojem slučaju okrenite kameru od razine vode.
4. Postavite kameru tako da nije usmjerena izravno prema tlu.
5. Postavite kameru tako da se ne pomiče i da veliki pokretni objekti, poput grana velikog drveta, ne budu u kadru.
6. Noću uređaj može detektirati kretanje izvan dometa IR noćnog

svjetla, tako da na fotografijama neće biti detektiran pokretni objekt.

7. Zalazak ili izlazak sunca mogu uzrokovati nenamjerno pokretanje snimanja - promijenite položaj kamere.
8. Ako se životinja/osoba ispred kamere brzo kreće, kamera ih možda neće snimiti - odmaknite kameru dalje od objekata, na primjer od staze kojom se kreću divlje životinje.

### **Kamera ne proizvodi slike:**

1. Provjerite ima li dovoljno slobodnog prostora na umetnutoj SD kartici. Ako je funkcija prepisivanja starih datoteka onemogućena, kamera više ne može spremati nove slike kada je SD kartica puna.
2. Provjerite je li integrirana baterija dovoljno napunjena za rad kamere.
3. Provjerite je li prekidač u položaju ON, a ne u položaju OFF.
4. Formatirajte karticu na svom računalu u EXFAT format prije

prve uporabe.

### **Nočno svjetlo nema dovoljan domet:**

1. Kada baterija padne ispod 20%, noćni IC iluminator ne radi.
2. Za kvalitetne noćne snimke, postavite fotoaparat u tamno okruženje bez drugih izvora svjetla.
3. Pokušajte kameru postaviti tamo gdje je okružena objektima koji mogu reflektirati IC svjetlost. Ako je postavite na otvoreni prostor, nastala fotografija neće biti dovoljno osvijetljena. To je poput svjetiljke u noćno nebo - čak i ako je svjetiljka vrlo jaka, ne možete vidjeti ništa.

### **Kamera se ne može uključiti:**

1. Provjerite je li baterija napunjena ili spojite uređaj na USB-C kabel i pustite ga da se pravilno puni.

### **Kamera ne snima fotografije ili videozapise:**

1. Provjerite ima li SD kartica maksimalni kapacitet od 128 GB ili manje te je li barem klase 10.

2. Provjerite radi li SD kartica na drugom uređaju.
3. Formatirajte SD karticu na vašem računalu u EXFAT datotečni sustav, a zatim izravno u kameri **"MENU " - "Format SD"**.

### **Kamera ne snima noću, već samo danju:**

Provjerite stanje baterije. Ako je njen kapacitet manji od 20%, kamera ne može aktivirati noćno svjetlo. Za vraćanje funkcije, napunite bateriju.

### **TEHNIČKA PODRŠKA**

support@evolveo.eu

### **Jamstvo NE pokriva:**

- Korištenje opreme u druge svrhe od onih za koje je dizajnirana.
- Instaliranje firmvera koji nije instaliran na uređaju.
- Električna ili mehanička oštećenja uzrokovana nepravilnom uporabom.

- Oštećenja uzrokovana prirodnim elementima kao što su voda, vatra, statički elektricitet, strujni udari itd.
- Oštećenja uzrokovana popravcima koje je izvršila nekvalificirana osoba.
- Nepravilno rastavljanje ili diranje u strukturu kamere.
- Nečitljiv serijski broj.
- Kapacitet baterije se smanjuje nakon 6 mjeseci korištenja (kapacitet baterije/život baterije je zajamčen 6 mjeseci, nakon toga njena funkcionalnost).



## **■ Odlaganje**

Simbol prekriženog spremnika na proizvodu, u popratnoj dokumentaciji ili pakiranju podsjeća vas da se u zemljama Europske unije sva električna i elektronička oprema, baterije i akumulatori moraju odvojeno odlagati na kraju svog vijeka

trajanja kao dio sortiranih gubljenje. Nemojte odlagati ove proizvode u nerazvrstani komunalni otpad.



## **IZJAVA O SUKLADNOSTI**

Abacus Electric, s.r.o. ovime izjavljuje da proizvod EVOLVEO StrongVision SOLAR WIFI ispunjava zahtjeve standarda i propisa koji su relevantni za vrstu opreme, uključujući RED Direktivu (2014/53/EU), te sljedeće standarde:

EN 300 328: Elektromagnetska kompatibilnost i radio spektar (ERM) za širokopojasne prijenosne sustave.

EN 301 489-1: Elektromagnetska kompatibilnost (EMC) za radio opremu i usluge.

EN 301 489-17: Posebni uvjeti za širokopojasne sustave prijenosa podataka.

EN 62368-1: Audio/video, informacijske i komunikacijske tehnologije - Sigurnosni zahtjevi.

EN 62479: Ocjenjivanje i demonstracija sukladnosti radijske opreme i opreme povezane niskofrekventnim napajanjem.



Cijeli tekst Izjave o sukladnosti može se pronaći na  
<http://ftp.evolveo.com/ce/>

Uvoznik/proizvođač  
Abacus Electric, s.r.o.  
Planá 2, 370 01, Češka Republika  
E-pošta: [podpora@evolveo.cz](mailto:podpora@evolveo.cz)

Proizvedeno u Kini

Autorska prava © Abacus Electric, s.r.o.  
[www.evolveo.com](http://www.evolveo.com)  
[www.facebook.com/EvolveoCZ](https://www.facebook.com/EvolveoCZ)

Sva prava pridržana.  
Izgled i tehničke karakteristike proizvoda podložne su  
promjenama bez prethodne najave.





