

# EVOLVE<sup>®</sup> Xany 2in1

Elegantná vonkajšia anténa pre príjem digitálneho a analógového TV signálu

V4 - 23/10



## Úvod:

Ide o novú špeciálne navrhnutú vnútornú aj vonkajšiu anténu pre analógové a pozemné vysielanie HDTV. Je to najlepšie riešenie pre domáci príjem a pre digitálne prenosné televízory. Súčasťou balenia je kompletne príslušenstvo pre horizontálne alebo vertikálne montáž na stĺpik. Vďaka nepremokavému puzdru s UV ochranou možno anténu používať ako vnútornú aj ako vonkajšiu.

## Technické údaje:

- Frekvenčný rozsah: UHF 470-698 MHz  
VHF: 88-230MHz (T-DAB a DVB-T2)
- Max. výstupná úroveň: 100 dB $\mu$ V
- Impedancia: 75  $\Omega$
- Šumové číslo:  $\leq 3,5$  dB
- Napájací zdroj: DC 5 V
- 5G filter

## Súčasť balenia:

Pred inštaláciou skontrolujte obsah balenia

1. Hlavná jednotka antény
2. Základňa pre umiestnenie na stôl (voliteľné)
3. Príslušenstvo pre montáž
4. Napájací adaptér
5. Koaxiálny kábel so zosilňovačom

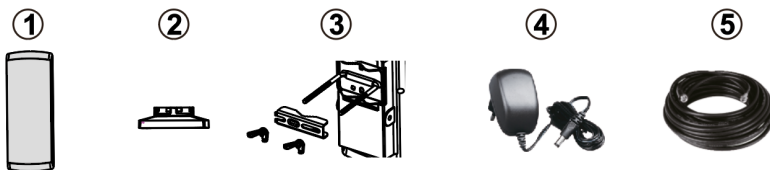

## Vlastnosti výrobku:

- Vodotesný kryt s povrchom zaisťujúcim ochranu proti UV žiareniu.
- Ľahké, kompaktné prevedenie a jednoduchá inštalácia.
- Pre príjem analógového aj digitálneho TV signálu.
- Zabudovaný predzosilňovač s vysokým ziskom a nízkym šumom
- Vstavaný dipól pre skvelý príjem signálu UHF a VHF.
- Špeciálne kompatibilné s HDTV s príjmom rôznych digitálnych pozemných signálov (DVB-T; ISDB-T; DMB-T/H; ATSC).

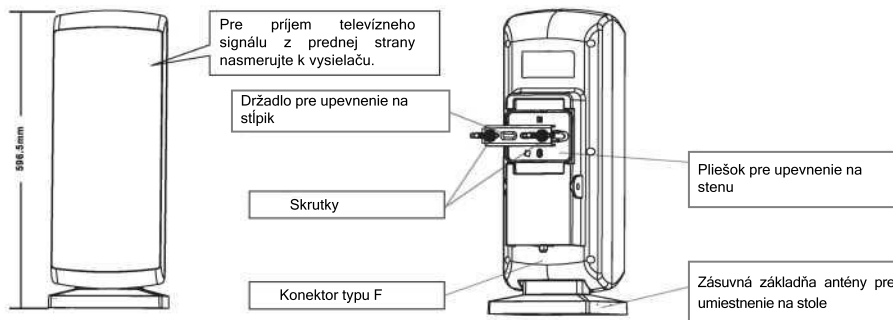
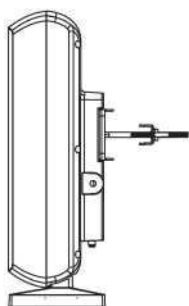

## Montáž antény:

Pomocou dodaného príslušenstva možno anténu používať ako vnútornú aj ako vonkajšiu, možno ju namontovať aj na stĺpik.

**(Obr.1)** Pre upevnenie antény na stĺpik použite príslušenstvo pre montáž.

**(Obr.2)** Pre horizontálne alebo vertikálne upevnenie antény použite príslušenstvo.

Obr. 1

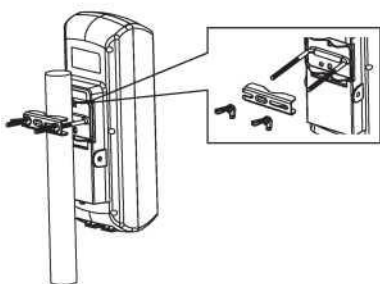

Obr. 2

Použite skrutky pre upevnenie antény na stenu.

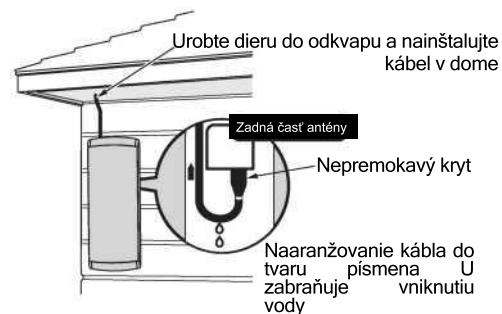
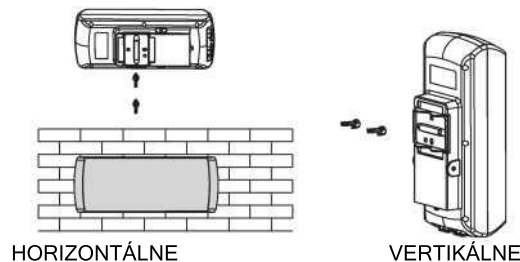

(Obr.3) Pre upevnenie antény na balkón použite príslušenstvo pre montáž na stĺpik.

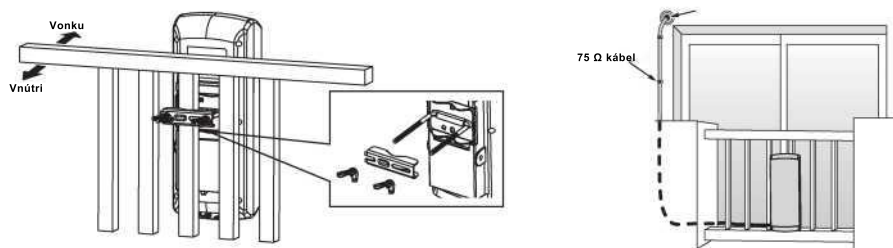

(Obr. 4) Montáž vnútri (voliteľné)

Poznámka:  
Pre montáž vnútri  
vyberte príslušenstvo  
pre montáž.

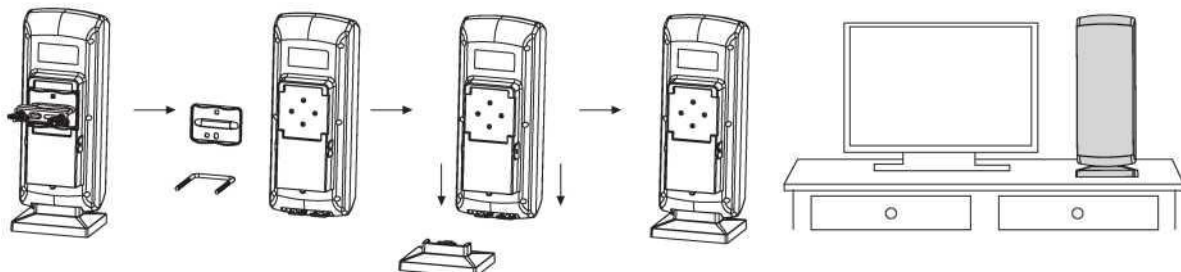

(Obr.5) Zástrčku F koaxiálneho kábla spojte so zásuvkou F antény a na koniec spojených konektorov upevnite vodovzdorný kryt.

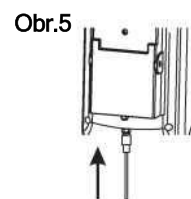

Inštalácia: Anténu zapojte podľa nižšie uvedených obrázkov č. 6 a č. 7.



Inštalácia 1: Priamo pripojené k TV (Obr. 6)



Inštalácia 2: Pripojené pomocou set-top boxu (Obr.7)

Poznámka: Po dokončení montáže a inštalácie antény nastavte anténu do najlepšej polohy tak, aby ste získali čistý televízny obraz, potom zaistite anténu a zabezpečte koaxiálny kábel, polohu antény upravte podľa nižšie uvedeného spôsobu

(Obr. 8) Otočením tela antény ju nastavte do polohy vľavo alebo vpravo (použitie vnútri)

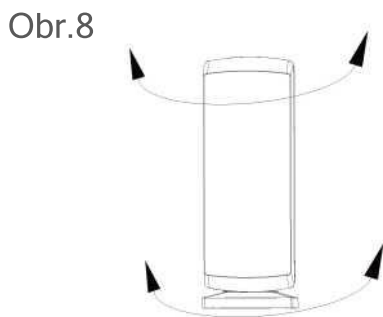

### Návod na obsluhu:

Poznámka: Aby ste dosiahli najlepší príjem, skontrolujte prosím nasledujúce podmienky

1. Anténu udržiajte mimo zdroja rušenia: uchovávajte ju bokom od energeticky náročných spotrebičov, ako sú klimatizačné zariadenia, výťah, fén, mikrovlnná rúra atď.
2. Pri použití v miestnosti umiestnite anténu blízko okien.
3. Anténu nainštalujte čo najvyššie: pri prijímaní digitálneho pozemného signálu môžu prekážky medzi anténou a prenosovou vežou spôsobiť dočasnú stratu signálu. Takže ak je anténa nainštalovaná tak vysoko, ako je to možné, budú tieto straty minimalizované.

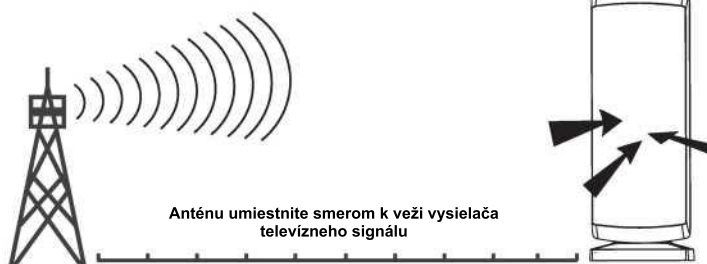



Likvidácia: Symbol preškrtnutého kontajnera na výrobku, v priloženej dokumentácii alebo na obale znamená, že v štátoch Európskej únie sa všetky elektrické a elektronické zariadenia, batérie a akumulátory po skončení životnosti musia likvidovať oddelene v rámci triedeného odpadu. Nevyhadzujte tieto výrobky do netriedeného komunálneho odpadu.



#### VYHLÁSENIE O ZHODE

Týmto spoločnosť ABACUS Electric, s.r.o. vyhlasuje, že výrobok EVOLVEO Xany 2v1 spĺňa požiadavky noriem a predpisov, ktoré sú relevantné pre daný typ zariadenia.

Plné znenie Vyhlásenia o zhode je na: <http://ftp.evolveo.com/ce/>

Dovozce / Výrobce - Dovožca / Výrobca - Importer / Manufacturer - Importőr / Gyártó

Abacus Electric, s.r.o.

Planá 2, 2 370 01, Česká republika

Vyrobené v Číne

Copyright © Abacus Electric, s.r.o.

[www.evolveo.com](http://www.evolveo.com)

[www.facebook.com/EvolveoCZ](https://www.facebook.com/EvolveoCZ)

Všetky práva vyhradené.

Vzhľad a technická špecifikácia výrobku sa môžu zmeniť bez predošlého upozornenia.