

# EVOLVEO

## RoboTrex H9

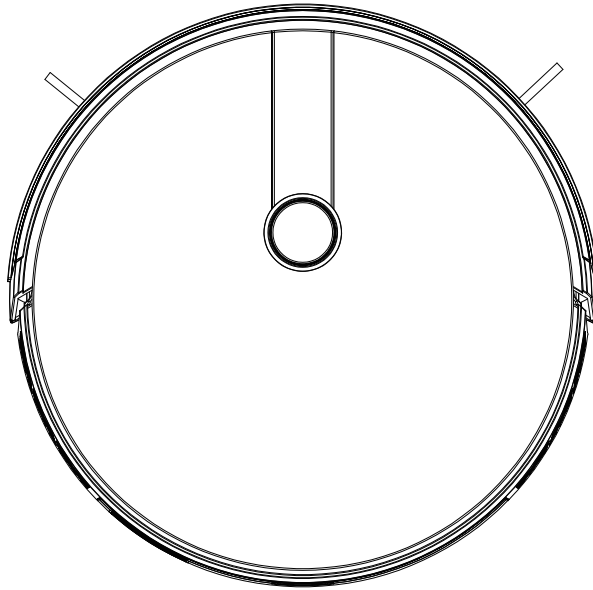

[www.evolveo.com](http://www.evolveo.com)

Poštovani kupče,

**hvala Vam što ste odabrali uređaj EVOLVEO RoboTrex H9. Vjerujemo da će Vam ovaj proizvod donijeti mnoštvo zabave i zadovoljstva. Prije nego pustite u rad robotski usisivač, pažljivo pročitajte navedena sigurnosna pravila te isto tako slijedite sva uobičajena sigurnosna pravila.**



#### KORIŠTENI ZNAKOVI UPOZORENJA

Ovo je sigurnosni znak upozorenja. Ovaj simbol će vas upozoriti na moguću opasnost koja bi za posljedicu mogla imati oštećenje imovine ili ozbiljnu povredu zdravlja ili smrt.

- Ovaj aparat mogu koristiti djeca u dobi od 8 godina i starija te osobe sa smanjenim tjelesnim, čulnim ili duševnim sposobnostima, ako su pod nadzorom ili su podučeni o korištenju aparata na siguran način te razumiju potencijalne opasnosti.
  - Djeca se sa aparatom ne smiju igrati.
  - Čišćenje i održavanje koje izvodi korisnik ne smiju vršiti djeca ako pod nadzorom.
  - Ovaj uređaj se može koristiti samo sa isporučanim izvorom napajanja.
  - U svrhu punjenja baterije koristite samo izvor napajanja koji se odvaja i isporučen je zajedno sa ovim aparatom.
  - U slučaju da ćete proizvod htjeti zbrinuti, najprije od aparata iskopčajte baterije. Želite li izvaditi baterije iz ovog aparata, najprije popustite vijke na donjoj strani i izvadite baterije otkapčanjem brzozatvarajuće spojnice.
  - Korištene baterije stavite u plastičnu vrećicu koja se može zatvoriti i sigurno zbrinite u skladu s mjesnim propisima o okolišu.
  - Vanjski savitljivi kabel ili kabel izvora napajanja nije moguće promijeniti; ako je kabel oštećen, jedinica napajanja mora se zbrinuti.
  - Ovaj uređaj namijenjen je samo za unutrašnju uporabu.
  - Nemojte dopustiti da se uređaj koristi kao igračka. Na usisavač nemojte sjediti ni gaziti. Mala djeca i kućne životinje moraju biti izvan dosega uređaja tijekom njegovog rada.
  - Uređaj spremite i koristite samo na sobnim temperaturama.
  - Čistite ga vlažnom krpom namočenu samo u vodi.
  - Nemojte usisavati goreće cigarete, šibice i druge zapaljive tvari koje usisavač mogu oštetiti.
  - Nemojte usisavati proliveno bjelilo, boju, kemikalije i drugu tekućinu koja usisavač može oštetiti.
  - Prije njegovog korištenja sa poda uklonite sve stvari koje bi mogle ometati u učinkovitom i nesmetanom čišćenju (papire, odjeću). Dignite konopce od žaluzina ili zavjesu te uklonite kablove i krhke predmete sa puta. Ako ovaj uređaj prođe preko kabela i vuče ga, objekt bi mogao biti srušen sa stola ili police.
  - Ukoliko prostorija koja se čisti ima balkon, trebala bi se koristiti fizička prepreka. Koja će spriječiti pristup na balkon i osigurati siguran rad.
  - Ništa nemojte stavljati na ovaj uređaj.
  - Imajte na umu da se ovaj uređaj sam pomiče. Budite oprezni pri ulasku u područje gdje ovaj uređaj radi, da se po njemu ne gazi.
  - Ovaj uređaj nemojte koristiti na mjestima gdje su električne utičnice na podu.
  - Elektronsku opremu, njegove baterije ni integrirano postolje nemojte otkrivati. Unutar ne postoje nikakvi dijelovi koje korisnik može sam popraviti.
  - Ovaj uređaj nemojte koristiti na ne završenom, ne zatvorenom, premazanom voskom ili na grubom podu. Pod i ovaj uređaj bi se mogli oštetiti.
- Koristite samo na tvrdim podovima ili na tepisima sa niskim dlakama.
- Ovaj uređaj bio je dizajniran za korištenje na podovima koji nisu pogrebeni.
- Preporučamo da ovaj uređaj isprobate na maloj površini u prostoriji koju je potrebno usisavati, tako da se prije čišćenja cijele površine uvjerite da uređaj pod neće pogrepsiti.

# Sadržaj

Sastav proizvoda / Sadržaj pakiranja .....	3
Sastav proizvoda / Opis usisavača .....	4
Korištenje usisavača / Priprema .....	6
Upravljanje usisavačem / Punjenje .....	7
Upravljanje usisavačem / Uključenje / Isključenje .....	8
Upravljanje usisavačem / Uključenje pauze, Buđenje .....	8
Upravljanje usisavačem / Režim čišćenja .....	9
Traka za odvajanje .....	11
Tajmer čišćenja .....	11
Čišćenje i održavanje .....	12
Rješavanje problema .....	16
Tehnički parametri .....	17
Opis zvukova .....	18

## Sastav proizvoda / Sadržaj pakiranja

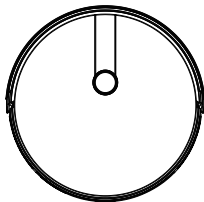

Robotski usisavač

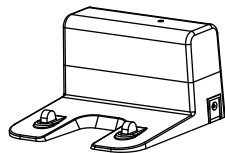

Postolje za punjenje

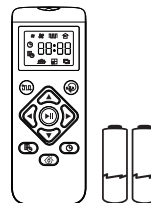

Daljinski upravljač (s baterijom 2 puta)

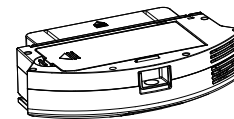

Posuda za prašinu

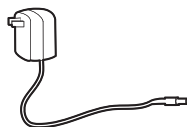

Mrežni adapter

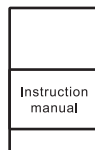

Priručnik



Četkica za čišćenje

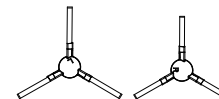

4 puta Bočna četka

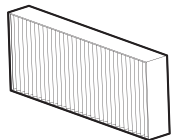

2 puta HEPA filter

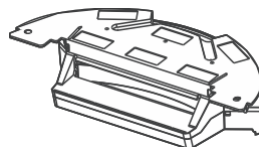

Posuda za vodu

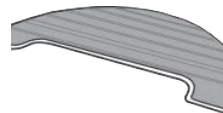

2 puta Mop od mikrovlakna

## Sastav proizvoda / Opis usisavača

Gornja strana



Donja strana

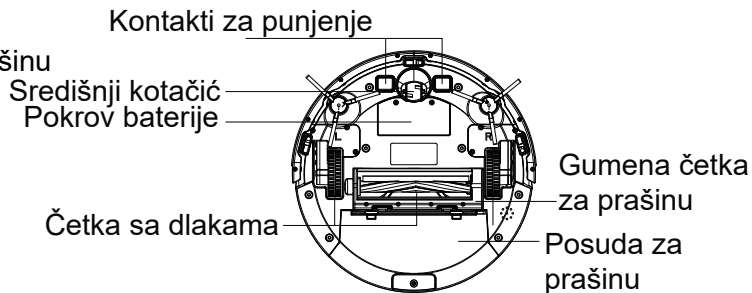
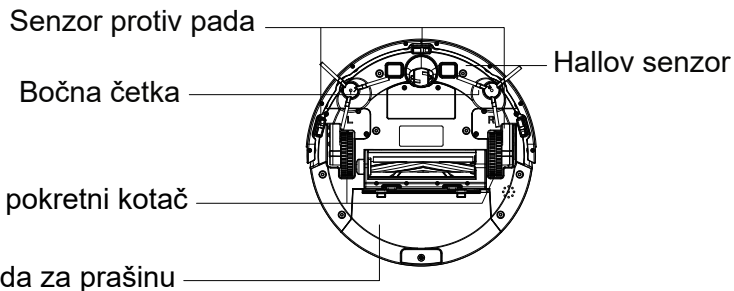

## Posuda za prašinu

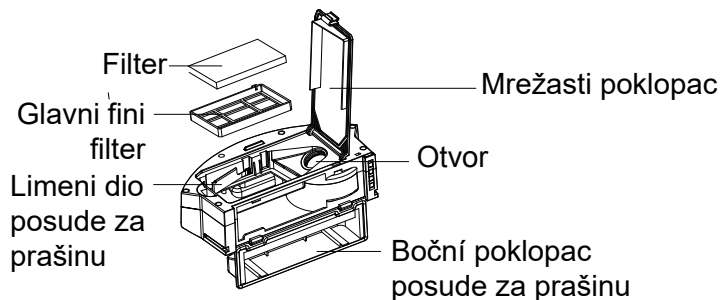

## Postolje za punjenje

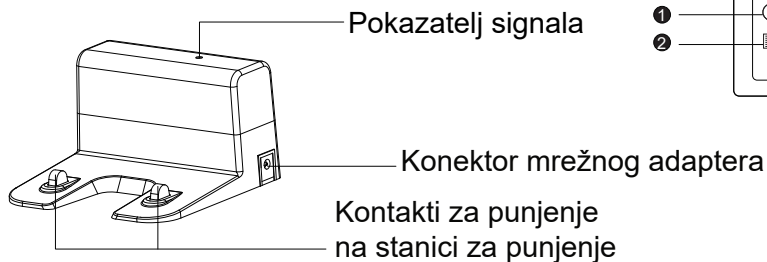

## Daljinsko upravljanje

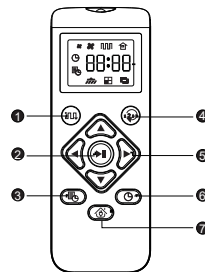

- 1 Pokrenuti automatsko čišćenje  
Postavite razinu snage usisavanja u režimu automatskog čišćenje
- 2 Pokrenuti automatsko čišćenje  
Zaustavite čišćenje
- 3 Tajmer Automatskog čišćenja
- 4 Prebacivanje režima: Režim Spot (ciljano čišćenje)  
Režim Single (čišćenje jedne prostorije)  
Režim Edge (čišćenje kutova)
- 5 Ručno upravljanje smjera čišćenja  
Podesite sat i minute
- 6 Podesite vrijeme
- 7 Natrag u postolje za punjenje

## Zaslon

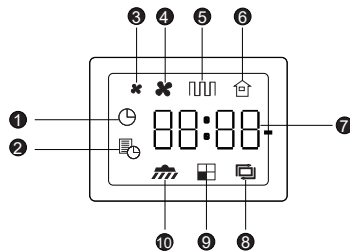

- 1 Timer Setting (postavljanje tajmera)
- 2 Tajmer čišćenja
- 3 Standardna snaga usisavanja
- 4 Jaka snaga usisavanja
- 5 Režim Automatsko čišćenje
- 6 Natrag u postolje za punjenje
- 7 Satovi
- 8 Režim Edge (Čišćenje po obodu) Režim
- 9 Single (čišćenje jedne prostorije) Režim
- 10 Spot (Ciljano čišćenje)



Prije korištenja u daljinski upravljač umetnite dvije baterije tipa AAA. Uvjerite se da su pozitivni i negativni krajevi u smjeru polariteta, kao što je označeno u prostoru za baterije.

## Korištenje usisavača / Priprema

### Važne preporuke prije korištenja

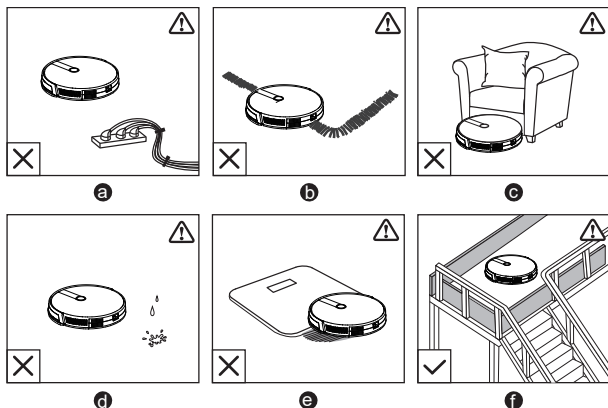

- ⓐ Otklonite kablove napajanja i male predmete sa poda koji bi se mogli zamotati u robotski usisavač. Za raspored kablova i kablova napajanja možete koristiti isporučene kablovske trake.
- ⓑ Rese sa strane tepiha stavite ispod tepiha, da se ispod njih robotski usisavač ne zamota. Izbjegavajte čišćenje vrlo tamnih tepiha sa visokim dlakama ili tepiha debljih od 26 mm, mogli bi uzrokovati kvar robotskog usisavača.
- ⓒ Robotski usisavač čuvajte izvan dosega područja nižih od 73 mm, kako biste spriječili uklještenje robotskog usisavača. Ukoliko je to potrebno podmetnite fizičku prepreku da ne može na problematična područja.
- ⓓ Robotski usisavač čuvajte izvan mokrih prostora.
- ⓔ Robotski usisavač može biti na vrhu objekata koji su niži od 16 mm. Ako je to moguće, takve objekte uklonite.
- ⓕ Senzor protiv pada onemogućuje robotskom usisavaču pad na stepenicama i strmim nagibima. Mogu raditi manje učinkovito ako su prljavi ili se koriste na refleksnim/ vrlo tamnim podovima.



Fizičke prepreke stavite ispred peći i prostora koji bi mogli uzrokovati oštećenje robotskog usisavača kada na iste naiđe.

Prije korištenja robotskog usisavača skinite zaštitnu traku.

- ① Izvadite komponente za odvajanje

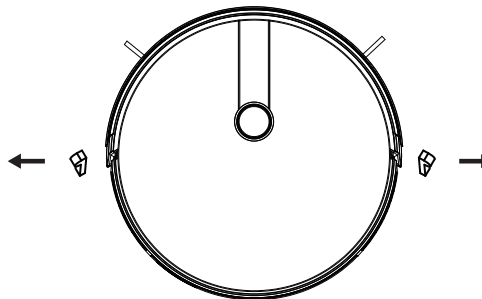

- ② Prije korištenja montirajte bočne četke.

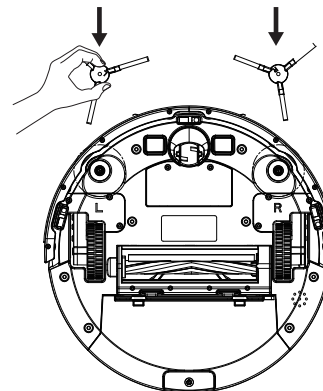

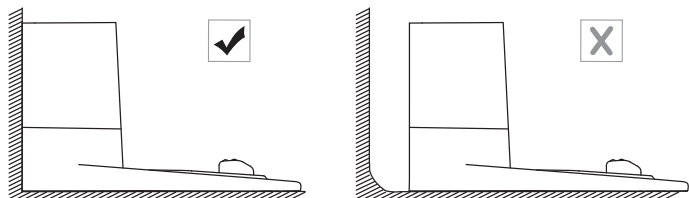

3 Postolje za punjenje stavite na čvrstu, ravnu površinu uz zid.

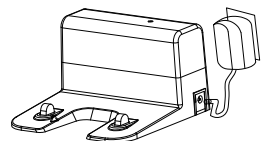

5 Stavite konektor mrežnog adaptera u pripadajuću rupicu na postolju za punjenje i zatim stavite mrežni adapter u utičnicu.

• Kada je postolje za punjenje uključeno, na postolju za punjenje LED dioda svijetli ZELENO



 Postavite postolje za punjenje na lako dostupno mjesto. Preporučamo postolje za punjenje staviti uz zid i na tvrdi površinu, nipošto na tepih ili stazu tepiha.

- Postolje za punjenje nemojte ostavljati stalno uključeno u mrežu, ako nije uključeno, robotski usisavač ga neće moći naći i neće se moći automatski puniti.

## Punjenje usisavača

- Robotski usisavač ima instaliranu bateriju za punjenje koja se prije korištenja mora potpuno napuniti.
- Na kraju režima čišćenja ili ako usisavač tijekom čišćenja prepozna da je baterija prazna, automatski počne tražiti postolje za punjenje da se može napuniti.

### Metoda 1:

- Usisavač stavite na postolje za punjenje tako da konektore za punjenje usisavača stavite na konektore za punjenje na postolju.

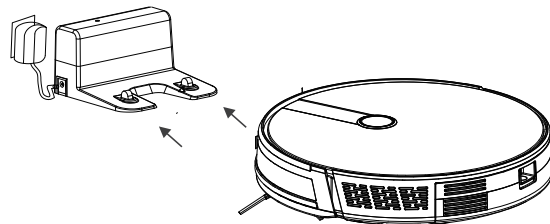

4 Odstranite sve predmete na udaljenosti 1m sa obje strane i 2 m ispred postolja.

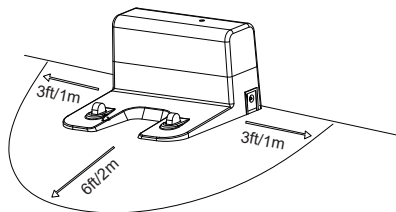





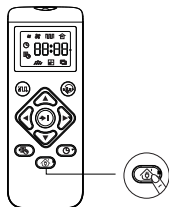

## Metoda 2:

- Za vraćanje usisavača na postolje za punjenje na daljinskom upravljaču pritisnite



## Start / Stop / Buđenje

 Prije korištenja se uvjerite da je usisavač u poziciji Uključeno.

1. Pritisnite gumb  na robotskom usisavaču ili gumbove na daljinskom upravljanju  /  usisavač će automatski pokrenuti čišćenje

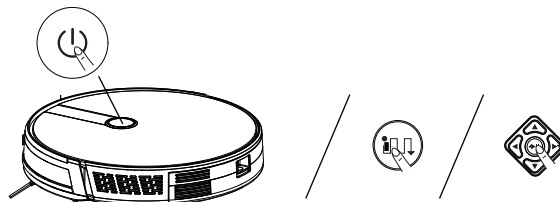

## Uključi i Isključi

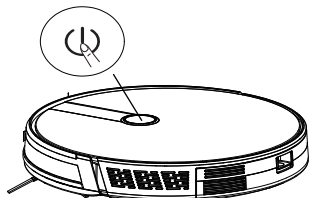

**Uključiti:** Držite gumb  na usisavaču sve dok se ne upali kontrolna lampica i ne čuje „ton dobrodošlice“





**Isključiti:** Držite gumb  na robotskom usisavaču sve dok se kontrolna lampica ne ugasi.



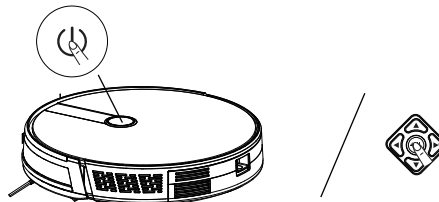

Ukoliko usisavač dulje vrijeme ne koristite, prebacite glavni prekidač u poziciju Isključeno. Želite li sačuvati životni vijek baterije, napunite ju barem jednom za 6 mjeseci.

2. Robotski usisavač potpuno se isključi pritiskom na gumb  na robotskom usisavaču i ili na daljinskom upravljanju 



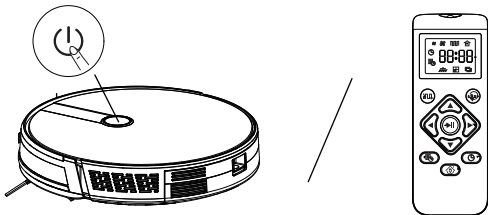

3. Iz režima mirovanja robot se može probuditi pritiskom na gumb  na robotskom usisavaču ili na bilo koji gumb na daljinskom upravljanju





 Ako robotski usisavač ne dobije nikakav zadatak tijekom 10 minuta, automatski će prijeći u režim mirovanja (sva svjetla na usisavaču će se ugasiti)

## 1. Odaberite režim mirovanja

### Režim automatskog čišćenja

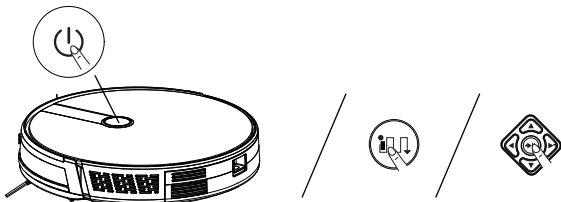
- Robotski usisavač automatski čisti prostoriju i sam određuje najučinkovitiji način prema okruženju. Radi se o čišćenju koje se najčešće koristi.
- Pritisnite gumb  na robotskom usisavaču ili  /  na daljinskom upravljanju usisavač će automatski početi čistiti



-  - na kraju čišćenja ili ako usisavač tijekom čišćenja prepozna da je baterija prazna, automatski počne tražiti postolje za punjenje da se može napuniti.
- prema zadanim postavkama usisavač se u položaju Uključeno prebaci u režim automatsko čišćenja.

- Opetovanim pritiskom gumba  na daljinskom upravljanju podesite razinu snage usisavanja.

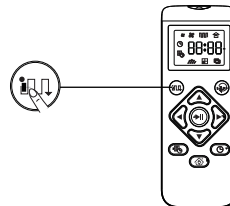

- Prilagodite snagu usisavanja: kako biste osigurali što je moguće učinkovitije čišćenje. To je idealno za čišćenje debljih tepiha i nečistoće koja se teško mete, to smanjuje ukupno vrijeme čišćenja, ali povećava razinu buke.

-  - Ova funkcija funkcionira sam u režimima automatskog čišćenja.

## 2. Ciljano čišćenje (Spot)

- Robotski usisavač više vremena ostane na odabranom i više prljavom mjestu. Ovo ciljano čišćenje pogodno je za više prljava mjesta ili za manje površine s lokalnom nečistoćom (npr. rasipano smeće). Robot će početi čistiti prostor polumjera oko 5 ft kružnim rotiranjem u smjeru spirale.
- Ponovno pritisnite gumb  na daljinskom upravljanju sve dok se na zaslonu ne prikaže ikona režima Spot

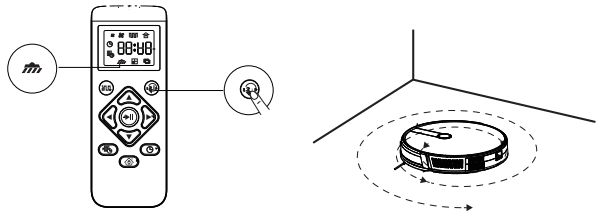

## 3. Čišćenje kutova (Edge)

- Robotski usisavač smanjuje brzinu kretanja kada detektira zid. U ovom režimu robotski usisavač čisti uzduž zidova prostorije ili rubova namještaja te savršeno očisti kutove. Usisavač se nakon završetka čišćenja vraća natrag na postolje za punjenje.
- Ponovno pritisnite gumb  na daljinskom upravljanju sve dok se na zaslonu ne prikaže ikona režima Edge

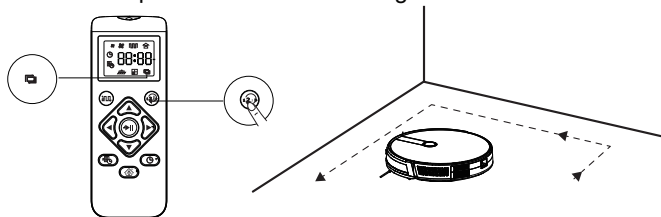

## 4. Režim jedna prostorija (Single room)

- Ovaj režim odaberite samo u slučaju da je potrebno očistiti jednu prostoriju. Uvjerite se da je usisavač odvojen u jednoj prostoriji, a to tako da zatvorite vrata. Robotski usisavač će prije okončanja čišćenja očistiti i kutove prostorije.
- Ponovno pritisnite gumb  na daljinskom upravljanju sve dok se na zaslonu ne prikaže ikona režima Single room.

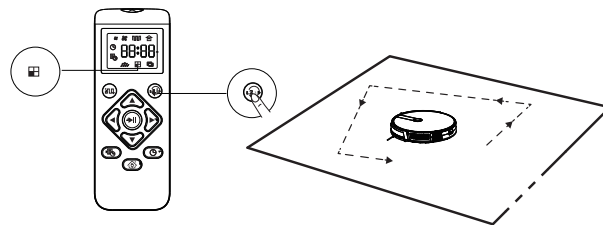

## 5. Ručno čišćenje

- Pomoću gumbova smjera na daljinskom upravljanju usisavač možete usmjeriti za čišćenje u konkretnom području.

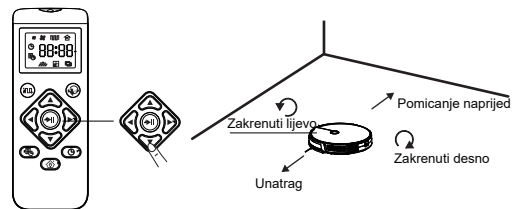

## Korištenje trake za odvajanje - (PO ŽELJI)

Pomoću trake za odvajanje možete držati usisavač od bilo kojeg područja gdje ne želite da usisavač ide. Usisavač će prepoznati traku za odvajanje i u blokirano područje neće ići.

1. Odredite područje ili predmet gdje ne želite da se usisavač približi.
2. Ako je to potrebno, koristite škare za rezanje duljine trake za odvajanje. Uvjerite se da režete ispravnu duljinu trake.

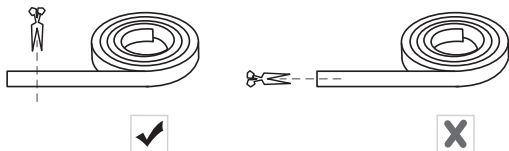

3. Traku za odvajanje učvrstite za pod. Uvjerite se da se traka nalazi na podu ili ispod tepiha.

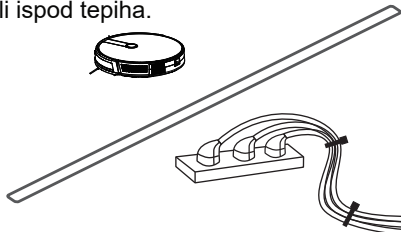

- Ako se traka za odvajanje odlijepi, skinite ju i ponovno ju pomoću ljepljive trake stavite na pod. Ako tako ne napravite, traka za odvajanje neće ispravno funkcionirati.
- Uvjerite se da se traka za odvajanje nalazi na podu gdje usisavač čisti.
- Kada koristite ljepljivu traku pazite da se ne ošteti pod. Ne preporuča se koristiti na tepisima.
- Traku za odvajanje držite dovoljno daleko od predmeta koji proizvode prekomjernu toplinu..

## Postavljanje vremena i Tajmer čišćenja

### Namještanje vremena



- Prije postavke tajmera čišćenja uvjerite se da ima pravilno podešeno lokalno vrijeme.
- Uvjerite se da je usisavač u poziciji Uključeno.

1. Na daljinskom upravljanju pritisnite . Na zaslonu će treperiti vrijeme
2. Pritisnite za postavljanje “sat” i “minute“
3. Pritisnite za pohranu postavki.



1



2



3

### Postavljanje tajmera čišćenja

- Pomoću tajmera čišćenja možete postaviti odgođeni start usisavača. Za poništavanje postavke odgode starta usisavača pritisnite i držite u trajanju od 3 sekunde

1. Na daljinskom upravljanju pritisnite . Na zaslonu će treperiti vrijeme
2. Pritisnite za postavljanje “sat” i “minute“
3. Pritisnite za pohranu postavki.



1



2



3

## Čišćenje i održavanje

Za postizanje optimalne snage postupajte prema sljedećim uputama i redovito čistite i održavajte usisavač. Učestalost čišćenja/izmjene ovisi o vašem korištenju usisavača.

Preporučene frekvencije čišćenja / izmjene:

Dijelovi robota	Frekvencija čišćenja	Frekvencija izmjena
Filteri	Jednom tjedno	Svaka 2 mjeseca
Četka sa dlakama	Jednom tjedno	Svakih 6-12 mjeseci
Bočne četke	Jednom mjesečno	Svaka 3–6 mjeseci (ili kada su uočljivo pohabani)
Gumena četka za prašinu	Jednom mjesečno	Svaka 3–6 mjeseci (ili kada je traka silikon gume na četki za prašinu uočljivo pohabana)
Osjetila	Jednom mjesečno	
Kontakti za punjenje	Jednom mjesečno	
Središnji kotačić	Jednom mjesečno	

## Očistite posuda za prašinu i filtere

1. Pritisnite gumb za vađenje posude za prašinu na tijelu usisavača i izvadite posudu za prašinu.

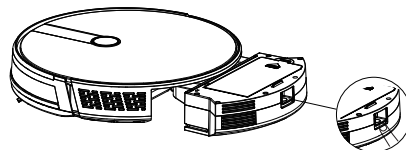

2. Otvorite i isipajte posudu za prašinu

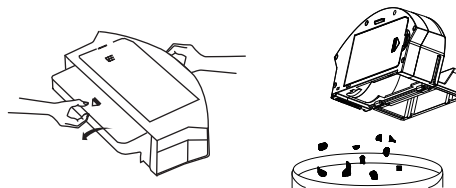

3. Promijenite pjenasti filter i glavni fini filter

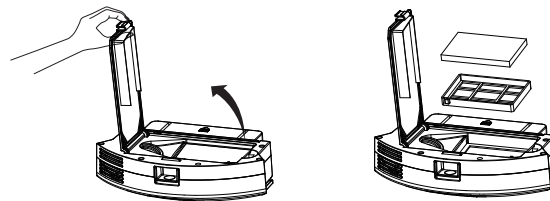

4. Očistite posuda za prašinu i filtere koristeći usisavač ili četku za čišćenje.

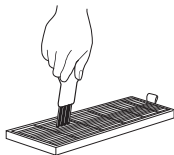

5. Za čišćenje glavnog finog filtera koristite vodu

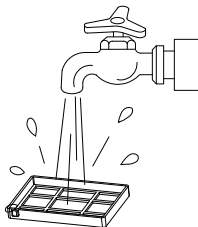

6. Posudu za prašinu moguće je očistiti krpom.

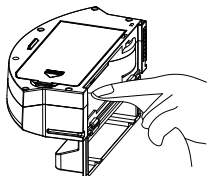

Spriječite prodiranje vode u ventilator tijekom čišćenja posude za prašinu.

7. Osušite posudu za prašinu i sklop filtera te usisavač održavajte suhi.



-Glavni fini filter preporučuje se čistiti vodom svakih 15 do 30 dana poslije uporabe. Životni vijek filtera je 3 mjeseca.

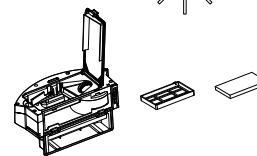

1. Prije instalacije filtera uvjerite se da su filter i glavni fini filter suhi.
2. Filter i glavni fini filter nemojte izlagati na suncu.

8. Postupno umetnite sve filtere natrag u posudu za prašinu.

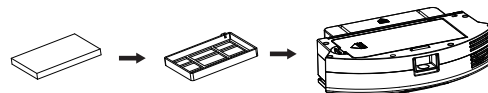

## Očistite četku s dlakama

- 1 Povucite za jezičke za oslobađanje i prema slici otvorite poklopac četke.
- 2 Dignite četku sa dlakama i izvadite ju.
- 3 Očistite četku sa dlakama koristeći četku za čišćenje ili usisavač.
- 4 Ponovno stavite četku sa dlakama tako da najprije uvučete čvrsti izbočeni kraj i onda ga stavite da uskoči na mjesto.
- 5 Pritisnite zaštitni poklopac kako bi uskočio na mjesto.

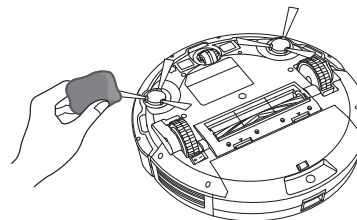
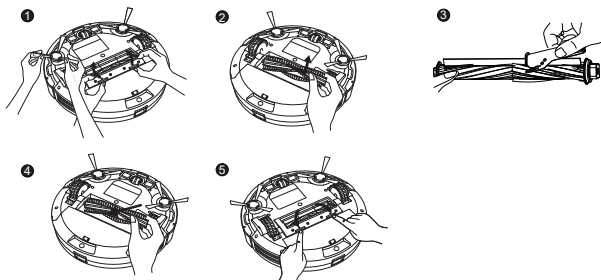

Bočne četke koristite samo kada su potpuno suhe.

## Promijenite bočne četke

Bočne četke se nakon duljeg vremena korištenja mogu savinuti ili oštetiti. Prilikom izmjene postupajte prema dolje navedenim uputama.

Izvucite stare bočne četke i stavite nove.

## Očistite bočne četke

Stana tijela kao što je kosa, jednostavno se mogu zamotati u bočne četke i nečistoća na njima može ostati. Nemojte zaboraviti redovito ih čistiti.

- 1 Promijenite bočne četke.
- 2 Oprezno odvijajte i skinite kosu ili strune koje su zahvaćene između glavne jedinice i bočnim četkama.
- 3 Koristite krpu namočenu u toplj vodi kako biste skinuli prašinu sa četki ili ih blago naravnali.

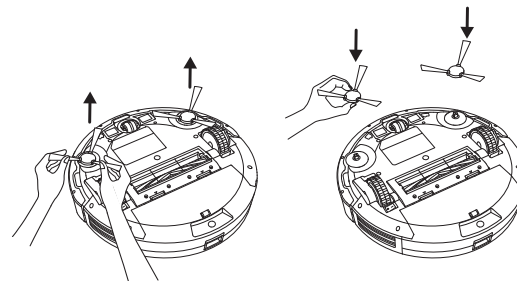

## Očistite senzore i kontakte za punjenje

Za očuvanje najboljeg učinka usisavača, redovito čistite senzore protiv pada i kontakte za punjenje.

Senzore protiv pada i kontakte za punjenje očistite krpom ili četkom za čišćenje.



Za čišćenje koristite suhu krpom, nemojte koristiti vlažnu krpom da ne dođe do oštećenja uslijed vode.

Očistite kontakte za punjenje

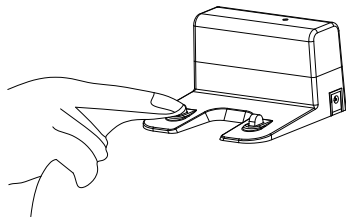

Očistite senzor protiv pada

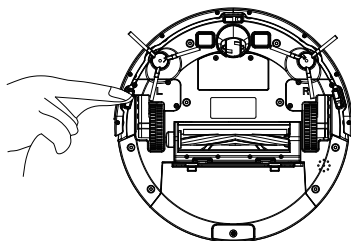

Očistite pokretne kotače i središnji kotačić

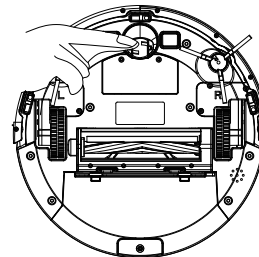



## Rješavanje problema

Br.	Obavijest	Razlog	Rješavanje
1	Greška kotača	Usisavač je isključen	Robotski usisavač stavite na ravan pod i ponovno pritisnite gumb za čišćenje.
2	Posuda za prašinu nije umetnuta	Posuda za prašinu je izvađena i nije umetnuta	Posudu za prašinu umetnite natrag u usisavač i ponovno pritisnite gumb za čišćenje.
3	Zatajenje baterije	Abnormalno punjenje baterije	Kontaktirajte naš servisni odjel za testiranje baterije.
4	Provjerite da li je kotač zaglavljn	Kotač se zaglavio	Provjerite da li se u kotač nisu uvukli strani predmeti i očistite kotač od tih predmeta.
5	Provjerite da li se nije zaglavio prednji odbojnik	Prednji odbojnik je zaglavljn	Provjerite da li se prednji odbojnik može normalno odbiti.
6	Baterija je prazna, molimo napunite usisavač	Izdržljivost baterije manje od 20 %	Usisavač se automatski prebaci u režim punjenja.
7	Provjerite da li je bočna četka zamotana ili zaglavljena	Abnormalno četkanje rubova	Provjerite da li u bočnu četku nije zamotana žica i po potrebi ju očistite.
8	Premjestite usisavač u slobodan prostor.	Nije moguće otkloniti probleme na usisavaču.	Robotski usisavač premjestite u slobodan prostor i ponovno pritisnite gumb za čišćenje.

## Tehnički parametri

Klasifikacija	Podatak	Parametri
Konstrukcijska klasa	Promjer	330 mm/1,08 ft
	Visina	76 mm/0,25 ft
	Čista težina	3,0 kg/6,61 libri
Baterije	Napon	14,4 V
	Baterije	Litijeva baterija za punjenje kapaciteta 2500 mAh
Parametar	Kapacitet posude za prašinu	600 ml
	Tip punjenja	Automatsko punjenje / Ručno punjenje
	Režimi čišćenja	Auto/ Single / Edge / Spot
	Primarno vrijeme punjenja	Cca. 5 sati
	Radno vrijeme	Cca. 100 min
Radni	Nazivna snaga	28 W
	Napon usisavača	14,4 V

\*S obzirom na neprekidno poboljšavanje proizvoda ove informacije podliježu fizičkom predmetu i naša tvrtka zadržava pravo na ažuriranje proizvoda.

## Opis zvukova robotskog usisavača RoboTrex H9

	Zvukovi robotskog usisavača	Opis funkcije CZ
1	"MUTE"	Prigušiti
3	Welcome to use sweeping robot.	Dobrodošlica tijekom korištenja robota
4	Smart cleaning mode.	Automatsko čišćenje vidi strana 9 točka 1
5	Single room cleaning mode.	Čišćenje jedne sobe vidi strana 10 točka 4
6	Fixed point cleaning mode.	Čišćenje određene točke vidi strana 10 točka 2
7	Border cleaning mode.	Čišćenje kutova vidi strana 10 točka 3
5	Recharging mode.	Režim punjenja.
9	Charging starts.	Počinje punjenje.
10	Charging completed.	Punjenje je završeno.
11	Connecting network.	Priključenje mreže.
12	Network connection succeeded.	Mrežna veza uspjela.
13	Network connection failed.	Mrežna veza nije uspjela.
14	Low battery, please charge this robot.	Nizak kapacitet baterije, molim vas napunite robota.
15	Battery no function.	Baterija nije funkcionalna.
16	The wheels leave the ground	Kotači napuštaju zemlju
17	Wheels are jammed.	Kotači su zaglavljani.
18	Edge brush istwined or jammed.	Četka za rubove je savijena ili zaglavljena.
19	Rollerbrush is jammed.	Valjak četka je zaglavljena.
20	Abnormal operation of the fan	Abnormalan rad ventilatora
21	Front collision plate is jammed.	Prednja sudarna ploča je zaglavljena.
22	Please moving this machine to an open area.	Robota premjestite na slobodno mjesto.
23	Dust <b>Container isn't ista 1 led.</b>	Posuda za prašinu nije instalirana
24	Mopping mode.	Režim Mopa
25	Canceling your appointed cleaning.	Ukidanje vašeg imenovanog čišćenja.
26	Cleaning appointment setting.	Postavljanje čišćenja.
27	Cleaning appointment set successful.	Čišćenje je uspjelo.
28	Clock setting	Postavljanje sata
29	Clock set successfully	Sat je uspješno podešen
30	Machine failure, please contact the after-sales Service.	Kvar robota, molimo kontaktirate prodajni servis.
31	Clean work completed.	Čišćenje je završeno
32	Brute force mode	Režim visoki učinak
33	Quiet mode	Tihi režim
34	The watertank has been installed.	Ugrađen je spremnik za vodu.
35	The watertank has been removed.	Izvađen je spremnik za vodu.
36	Entering the engineering test mode.	Ulaz u tehnički pokusni režim.

## RJEŠAVANJE POTEŠKOĆA

Najprije pročitajte “FAQ - često postavljana pitanja” na adresi: [www.evolveo.com/cz/robotrex-h9](http://www.evolveo.com/cz/robotrex-h9) ili kontaktirajte tehniku podršku EVOLVEO

## TEHNIČKA PODRŠKA

[www.evolveo.com/cz/podpora](http://www.evolveo.com/cz/podpora)

### Jamstvo se NE ODNOSI na:

- korištenje uređaja u druge svrhe nego za koje je namijenjen
- ne pridržavanje se “Važnih sigurnosnih uputa” navedenih u korisničkom priručniku,
- na elektromehaničko ili mehaničko oštećenje uzrokovano uslijed neprikladne uporabe,
- na štetu uzrokovanu prirodnim nepogodama kao što je voda, vatra, statička električna energija, prenapon, itd.
- na štetu uzrokovanu uslijed izvođenja popravaka od strane nekvalificirane osobe
- serijski broj nije čitljiv
- kapacitet baterije pada nakon 6 mjeseci uporabe (6 mjeseci jamstvo na izdržljivost baterije)



### Zbrinjavanje

Simbol precrtanog kontejnera na proizvodu, u dostavljenoj dokumentaciji ili na pakiranju, znači da se u Europskoj Uniji sva električka i elektronička oprema, baterije i akumulatori nakon završetka životnog vijeka moraju zbrinuti odvojeno unutar razvrstanog otpada. Te proizvode nemojte odlagati kao neklasificirani komunalni otpad.



### IZJAVA O SUKLADNOSTI

Ovime tvrtka ABACUS Electric, s.r.o. izjavljuje da proizvod EVOLVEO RoboTrex9ispunjava zahtjeve normi i propisa koji su relevantni za ovu vrstu uređaja.

Potpuni tekst Izjave o sukladnosti naći ćete na [ftp://ftp.evolveo.com/ce](http://ftp://ftp.evolveo.com/ce) Copyright © Abacus Electric, s.r.o.

[www.evolveo.com](http://www.evolveo.com)

[www.facebook.com/EvolveoCZ](https://www.facebook.com/EvolveoCZ)

Sva prava pridržana.

Dizajn i tehnička specifikacija mogu se promijeniti bez prethodne napomene.